

acer

explore beyond limits™

Liquid Z520



© 2015 Alle Rechte vorbehalten

Acer Liquid Z520 Duo Benutzerhandbuch
Modell: Z520
Diese Version: 02/2015

Registrieren Sie eine Acer ID und genießen Sie tolle Vorteile

Öffnen Sie die *Acer-Portal* App von der *Start* Seite aus, um sich für einer Acer ID zu registrieren oder melden Sie sich an, wenn Sie bereits eine Acer ID besitzen.

Es gibt drei tolle Vorteile, warum Sie eine Acer ID erhalten sollten:

- Erschaffen Sie Ihre eigene Cloud mit Acer BYOC.
- Erhalten Sie die neuesten Angebote und Produktinformationen.
- Registrieren Sie Ihr Gerät für Garantiedienste.

Weitere Informationen finden Sie auf der AcerCloud Webseite:

www.acer.com/byoc-start



Wichtig

Dieses Handbuch enthält eigentumsbezogene Informationen, die durch das Urheberrecht geschützt sind. Änderungen der Informationen in diesem Handbuch ohne Benachrichtigung vorbehalten. Alle Bilder hierin dienen lediglich zur Veranschaulichung und könnten Informationen oder Funktionen zeigen, die sich nicht auf Ihr Gerät beziehen. Die Acer Gruppe kann nicht für technische oder redaktionelle Fehler oder Auslassungen in diesem Handbuch haftbar gemacht werden.

Acer Liquid Z520 Duo Smartphone

Modellnummer: _____

Seriennummer: _____

Kaufdatum: _____

Kaufort: _____

INHALTSVERZEICHNIS

Einrichtung	5	Anrufen der Internetanrufadresse eines Kontaktes	35
Auspacken des Smartphones	5	Anrufen einer Telefonnummer mit Hilfe der Internetanruhfunktion	35
Ihr neues Smartphone	5	Nachrichten	37
Ansichten	5	Erstellen einer neuen Nachricht	37
Laden des Akkus	6	Antworten auf eine Nachricht	39
Einsetzen einer SIM-Karte oder microSD-Karte	7	Multimedienachrichten	40
Verwendung des Smartphones	10	Multimedienachrichten empfangen	40
Erstmaliges Einschalten	10	Online gehen	42
Anmelden oder Einrichtung von Google-Konto	10	Surfen im Internet	42
Eingabe der PIN	10	Verwendung des Browsers	42
Aktivierung einer neuen SIM-Karte	11	Einrichten von E-Mail	43
Sperren des Smartphones	11	Google Dienste	43
Aktivieren des Smartphones	11	Einrichtung Ihres Google-E-Mail-Kontos ..	44
Navigation durch das Menü und die Optionen	12	Sprachsuche	45
Verwendung des Touchscreens	13	Play Store	45
Bildschirmtastaturen	13	Google Hangouts	48
Google-Tastatur	13	Karten, Navigation, Orte und Latitude	48
Swype	15	Verwendung der Kamera	49
Vorausschauende Texteingabe	16	Kamera/Camcordersymbole und -anzeigen	49
Die Startseite	17	Modusauswahl	51
Suchen	17	Einstellungen-Menü	53
Die erweiterte Startseite	18	Aufnahme eines Fotos	54
Persönliche Einrichtung der Startseite	18	Aufnehmen eines Videos	54
Das Applikationen-Menü (Apps)	21	Unterstützte Formate	55
Benachrichtigungs- und Statusbereich	22	Anzeige von Fotos und Videos	55
Multitasking	23	Geotagging	55
Verwaltung von Kontakten	24	Erweiterte Einstellungen	56
Verwalten der Kontakte	24	Aktivierung des Flugmodus auf dem Smartphone	56
Hinzufügen eines Kontakts	25	Ein- und Ausschalten des Flugmodus	56
Anrufen	27	Neustarten des Telefons	57
Bevor Sie einen Anruf absetzen	27	Einstellungen anpassen	58
Absetzen eines Anrufes	28	Aktivieren und Deaktivieren von Verbindungen	58
Anrufen einer Nummer aus dem Anruferverlauf	29	Einstellungen für Mobilnetz	60
Anzeige verpasster Anrufe	29	Telefon Einstellungen	61
Anrufen eines Ihrer Kontakte	29	Sound	62
Wählen einer Nummer im Ausland	30	Audioprofile	63
Direktwahl-Widget	30	Display	63
Das Sprachanruf-Fenster	31	Einstellen von Datum und Uhrzeit	64
Annehmen oder Abweisen eines Anrufs ..	32	Einstellung von Weckern	64
Telefonkonferenzen	33	Änderung von Sprach- und Textoptionen ..	64
Internetanruf	34	Anschließen an einen PC	65
Hinzufügen eines Internetanrufkontos ..	34	Synchronisierung	65
Bearbeiten oder Entfernen eines Internetanrufkontos	34	FM-Radio	67
Nutze Internetanrufe	34	Applikationen (Apps)	67
Empfangen eines Internetanrufs	35	Eine App schließen	67

Deinstallation einer Applikation.....	68
Wiederherstellen der	
Standardeinstellungen	68
Zubehör und Tipps	69
Verwendung des Headsets.....	69
Verwendung eines Bluetooth-Headsets. 69	
Erstellen eines neuen Zugangspunktes... 69	
Einsetzen einer microSD-Karte.....	70
Verwaltung Ihrer SIM-Karten	71
SIM-Verwaltung	72
Anhang	75
FAQ und Problembehebung	75
Weitere Informationsquellen	78

Warnungen und Sicherheitshinweise	79
Medizinische Geräte	81
Fahrzeuge.....	81
Umgebungen mit Explosionsgefahr.....	82
Notrufe	83
Die richtige Pflege des Smartphones.....	83
Technische Daten	85
Leistung	85
Display	85
Multimedia	85
USB-Anschluss	85
Konnektivität	86
Kamera	86
Erweiterung.....	86
Akku	86
Abmessungen.....	87
Endbenutzer-Lizenzvertrag	88

EINRICHTUNG

Auspacken des Smartphones

Das Acer Smartphone wird in einem Karton geliefert. Öffnen Sie den Karton vorsichtig und nehmen Sie den Inhalt heraus. Wenn eines der folgenden Teile fehlen oder beschädigt sein sollte, wenden Sie sich bitte sofort an Ihren Händler:

- Ihr neues Acer Smartphone
- USB-Kabel
- Netzteil
- Headset



Hinweis

Die Inhalte des Kartons können sich je nach Land und Region unterscheiden.

Ihr neues Smartphone

Ansichten

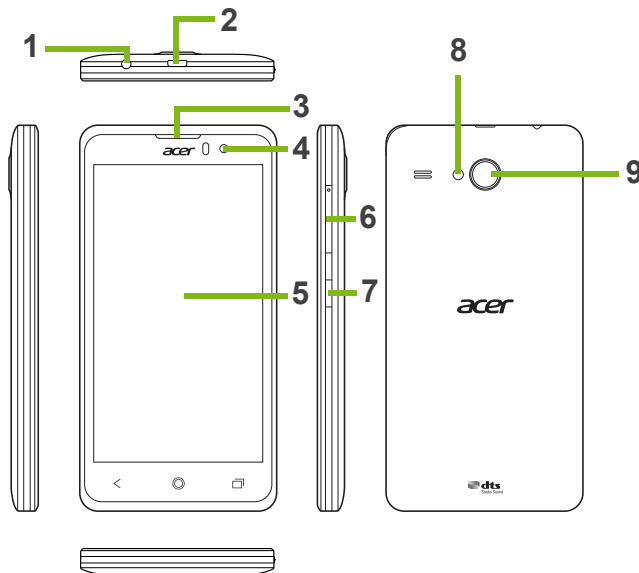

Nr.	Element	Beschreibung
1	3,5 mm Kopfhörerbuchse	Hier schließen Sie Stereokopfhörer an.
2	Micro-USB-Anschluss	Hier schließen Sie das USB-Kabel/Ladegerät an.
3	Smartphone Lautsprecher	Hier wird der Ton des Smartphones ausgegeben; Sie können den Lautsprecher an Ihr Ohr halten.
4	Kamera auf Vorderseite	Für Selbstporträts und Online-Videochat.
5	Touchscreen	5-Zoll kapazitiver Touchscreen zum Anzeigen von Daten, Smartphone-Inhalten und zur Eingabe von Informationen.
6	Lauter/Leiser-Taste	Erhöhen/Verringern Sie hiermit die Lautstärke.
7	Ein/Aus-Taste	Drücken Sie diese Taste zum Ein- und Abschalten des Displays und zum Wechseln in den Energiesparmodus; drücken Sie etwas länger, um das Smartphone ein- oder auszuschalten.
8	Blitzlicht	LED-Blitzlicht für die Kamera.
9	Kamera	Eine Kamera für die Aufnahme von Bildern mit hoher Auflösung.

Laden des Akkus

Vor der ersten Verwendung muss das Smartphone acht Stunden lang geladen werden. Anschließend können Sie den Akku falls nötig wieder laden.

Schließen Sie das AC-Adapterkabel an den Micro-USB-Anschluss des Smartphones an.

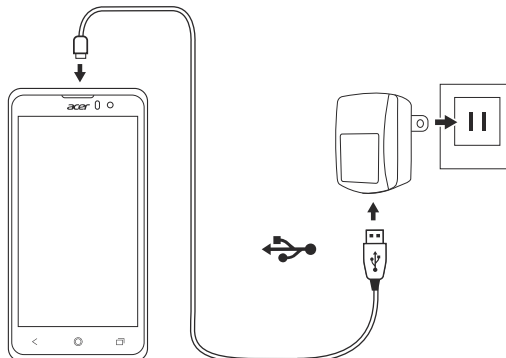

Einsetzen einer SIM-Karte oder microSD-Karte

Damit Sie sämtliche Funktionen des Smartphones nutzen können, müssen Sie eine SIM-Karte einsetzen.

Ihr neues Telefon verfügt über mehrere SIM Kartenhalter. Sie können jede Kombination von SIM-Karten einlegen.

Um die Speicherkapazität des Smartphones zu erhöhen, können Sie eine microSD-Karte in den entsprechenden Einschub einsetzen.

1. Schalten Sie das Smartphone aus, indem Sie etwas länger auf die Ein/Aus-Taste drücken.
2. Stecken Sie Ihren Fingernagel in die Aussparung an der Unterseite des Telefons und entfernen Sie die Abdeckung wie abgebildet.

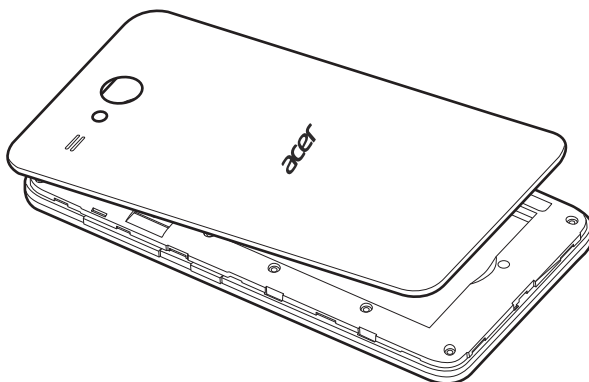

3. Setzen Sie die SIM- oder microSD-Karte wie abgebildet ein.

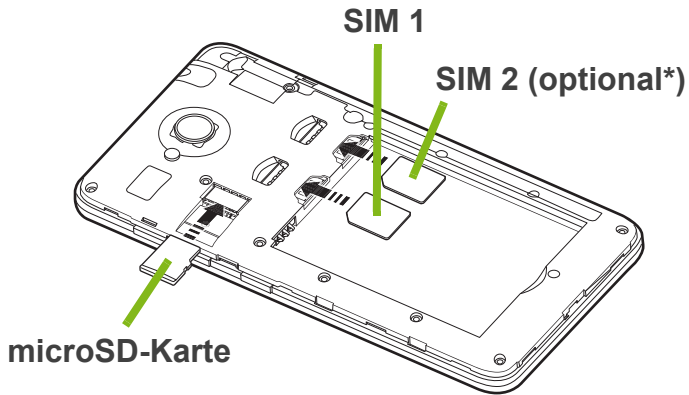

***Hinweis:** Ihr Smartphone ist je nach Modell entweder mit einem oder zwei SIM-Einschüben ausgestattet.

4. Richten Sie die goldenen Kontakte am Akku an den Kontakten an der Oberseite des Akkufachs aus und setzen Sie den Akku ein.

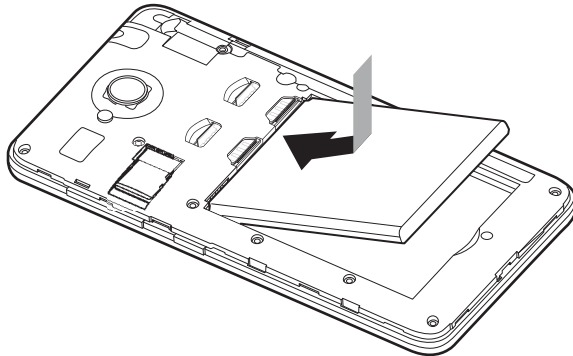

5. Bringen Sie den Deckel wieder an, indem Sie die Zungen des Deckels an den entsprechenden Öffnungen am Telefon ausrichten. Drücken Sie leicht auf den Deckel, bis er einrastet.

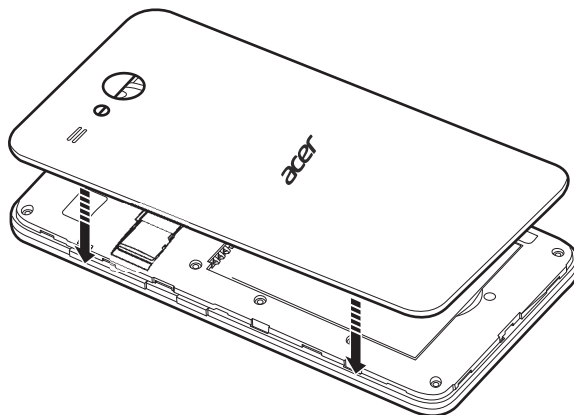

VERWENDUNG DES SMARTPHONES

Erstmaliges Einschalten

Drücken Sie beim ersten Einschalten des Smartphones etwas länger auf die Ein/Aus-Taste, bis das Display aktiviert wird. Sie werden anschließend aufgefordert, einige Einstellungen zu konfigurieren, bevor Sie das Smartphone verwenden können.

Befolgen Sie die Anweisungen auf dem Display, um das Setup durchzuführen.

Anmelden oder Einrichtung von Google-Konto

Wenn Sie eine Internetverbindung besitzen, können Sie Informationen mit einem Google-Konto synchronisieren.

Sie können ein Google Konto erstellen oder sich bei einem bestehenden Konto anmelden, das für die Synchronisierung Ihrer Kontaktliste, E-Mails, Kalenderelemente und anderer Informationen benutzt wird. Öffnen Sie das *Applikationen-Menü* und tippen Sie anschließend auf **Einstellungen** > **Konto hinzufügen**. Tippen Sie auf den Typ des Kontos, das Sie hinzufügen möchten (z.B. Google).

Sie benötigen einen Internetzugang, um den Synchronisationsvorgang abzuschließen. Sie können mehrere Google-Konten erstellen und einfach auf sie zugreifen.

Eingabe der PIN

Wenn Sie eine SIM-Karte zum ersten Mal einsetzen, müssen Sie über das Ziffernfeld auf dem Display eine PIN eingeben.



Wichtig

Entsprechend der Einstellungen müssen Sie u. U. bei jedem Einschalten der Telefonfunktion diese PIN eingeben.

Aktivierung einer neuen SIM-Karte

Wenn Sie eine SIM-Karte zum ersten Mal verwenden, müssen Sie sie u. U. erst aktivieren. Kontaktieren Sie den Netzbetreiber, um Einzelheiten dazu zu erfahren.

Sperrern des Smartphones

Wenn Sie das Smartphone für eine Weile nicht verwenden möchten, drücken Sie kurz auf die Ein/Aus-Taste, um es zu sperren. Sie können so Akkustrom sparen und sicherstellen, dass das Smartphone keine ungewünschten Dienste nutzt. Das Smartphone wird automatisch gesperrt, wenn es für mehr als eine Minute nicht bedient wird (abhängig von Ihren Einstellungen).

Aktivieren des Smartphones

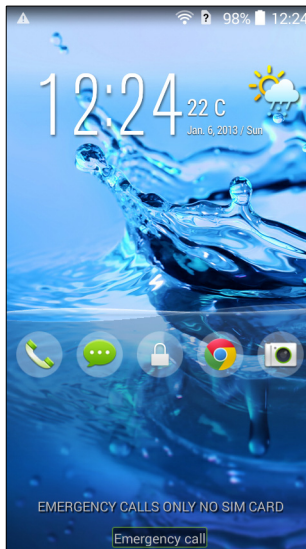

Wenn das Display deaktiviert ist und das Smartphone auf keine Eingaben über das Display oder die Tasten auf der Vorderseite reagiert, befindet es sich im Energiesparmodus.

Drücken Sie auf die Ein/Aus-Taste, um das Smartphone zu aktivieren. Entsperren Sie das Smartphone, indem Sie mit Ihrem Finger von

einer Seite des Display zur anderen wischen (die Richtung ist egal).

Für zusätzliche Sicherheit können Sie ein Entsperrmuster erstellen, welches aus Punkten besteht, die Sie in der richtigen Reihenfolge berühren müssen, um auf das Telefon zuzugreifen. Öffnen Sie das *Applikationen-Menü* und tippen Sie anschließend auf **Einstellungen** > **Sicherheit** > **Displaysperre**. Sollten Sie das Entsperrmuster vergessen haben, lesen Sie **Entsperrmuster auf Seite 77**.

Sie können die Sperrbildschirm-Apps auch direkt aufrufen. Halten Sie das Sperrbildschirm-Symbol gedrückt, schieben Sie Ihren Finger in eine beliebige Richtung und lassen Sie los. Das Telefon wird entsperrt und die App geöffnet.

Navigation durch das Menü und die Optionen

Unterhalb des Displays gibt es drei Tasten, mit denen Sie sich durch das Menü und die Optionen navigieren können.



Zurück

Tippen Sie auf diese Taste, um zur vorherigen Seite zu gelangen oder im Menü eine Stufe nach oben zu gehen.

Startseite

Tippen Sie auf diese Taste, um direkt zur *Startseite* zu wechseln. Halten Sie diese Taste gedrückt, um die *Suche* zu öffnen.

Menü

Tippen Sie auf diese Taste, um die zuletzt geöffneten Applikationen anzuzeigen. Tippen Sie auf eine App, um sie zu öffnen. An der Unterseite des *Menü* Bildschirms befinden sich die Acer Float Apps. Tippen Sie auf eine Float App, um die App in einem eigenen Fenster zu öffnen und die aktuelle Anzeige beizubehalten. Sie können anpassen, welche Float Apps unten angezeigt werden. Tippen Sie auf ●●● rechts neben der Float Apps. Wählen Sie aus schwebendem *Browser*, *Tasten*, *Taschenrechner*, *Kamera*, *Karten*, *Notizen*, *Stoppuhr* und *Text*.

Halten Sie die *Menü*-Taste gedrückt, um ein Menü mit Aktionen zu öffnen, die für die aktuelle App bzw. das aktuelle Fenster zur

Verfügung stehen. Tippen Sie auf eine beliebige Stelle des Bildschirms um zur *Startseite* zurückzukehren. **Siehe Multitasking auf Seite 23.**

Verwendung des Touchscreens

Über den Touchscreen des Smartphones können Sie Elemente auswählen und Informationen eingeben. Tippen Sie mit Ihrem Finger auf das Display.

Tippen: Berühren Sie das Display einmal, um Elemente zu öffnen und Optionen auszuwählen.

Ziehen: Halten Sie Ihren Finger auf und ziehen Sie ihn über das Display, um Text und Bilder zu markieren.

Langes Tippen: Tippen Sie etwas länger auf ein Element, um eine Liste mit für das Element verfügbaren Aktionen aufzurufen. Tippen Sie im erscheinenden Kontextmenü auf die Aktion, die Sie durchführen möchten.

Scrollen: Um in einem Fenster nach oben oder unten zu scrollen, streichen Sie Ihren Finger einfach nach oben oder unten über das Display.

Bildschirmtastaturen



Hinweis

Das Layout der Tastatur kann sich, abhängig von der benutzten Applikation und den erforderlichen Informationen, unterscheiden.

Google-Tastatur

Dies ist eine standardmäßige QWERTZ-Displaytastatur, über die Sie Texte eingeben können. Tippen Sie etwas länger auf eine Taste mit oben angezeigter Ziffer, um alternative Buchstaben, z. B. solche mit Akzent, auszuwählen.



Tippen Sie auf die **?123**-Taste, um Ziffern und Sonderzeichen anzuzeigen. Tippen Sie anschließend auf die **=\<**-Taste, um noch mehr anzuzeigen.

Sie können eine andere Eingabesprache auswählen, wenn Sie das Komma etwas länger berühren. Oder öffnen Sie das *Applikationen-Menü* und tippen Sie auf **Einstellungen > Sprache & Eingabe**. Tippen Sie anschließend auf das **Einstellungen**-Symbol neben *Google-Tastatur > Eingabesprachen*. Das Layout der Tastatur ändert sich entsprechend der ausgewählten Sprache.

Nachdem Sie mehr als eine Sprache eingestellt haben, sehen Sie die Globus-Taste neben der Leertaste. Tippen Sie auf diese Taste, um schnell durch die verschiedenen Eingabesprachen zu wechseln.



Texteingabehilfe

Die Google-Tastatur besitzt eine Reihe von Funktionen, die Ihnen bei der Eingabe des richtigen Textes helfen. Tippen Sie im *Applikationen-Menü* auf **Einstellungen > Sprache & Eingabe**. Tippen Sie anschließend auf die **Einstellungen**-Taste neben *Google-Tastatur*. Sie können dann mehrere auf die Tastatur bezogene Einstellungen aktivieren oder deaktivieren.

Ändern der Texteingabemethode

Wenn Sie die Eingabemethode wechseln möchten, tippen Sie im *Applikationen-Menü* auf **Einstellungen > Sprache & Eingabe > Standard** und wählen Sie anschließend die bevorzugte Eingabemethode aus.

Swype

Swype ist eine schnelle Texteingabemethode. Sie können mit einer kontinuierlichen Bewegung über die Displaytastatur Texte eingeben; dabei erstellen Sie Wörter, indem Sie über Buchstaben ziehen.

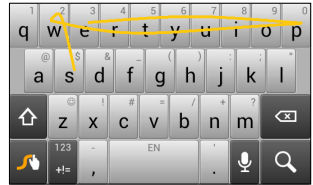

Legen Sie Ihren Finger auf den ersten Buchstaben eines Wortes und beschreiben Sie dann einen Weg von Buchstaben zu Buchstaben. Heben Sie den Finger erst wieder nach dem letzten Buchstaben an. Swype fügt wenn nötig Leerzeichen ein.

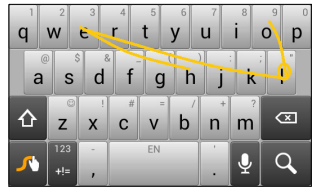

Bei Bedarf fügt Swype in der Regel einen doppelten Buchstaben in einem Wort ein, aber Sie können Swype auch erkennen lassen, dass ein Doppelbuchstabe eingegeben werden soll, indem Sie auf dem Buchstaben kritzeln oder einen groß um ihn herum beschreiben. Für das doppelte „l“ in „Hallo“ z. B. kritzeln Sie auf der „l“-Taste (oder beschreiben Sie einen Kreis).

Wenn es für das Wort, das Sie schreiben möchten, mehrere Vorschläge gibt, zeigt Swype eine Wortauswahlliste an. Fahren Sie einfach mit dem „Swypen“ fort, um das Standardwort in der Wortauswahlliste zu übernehmen. Scrollen Sie ansonsten durch die Liste, indem Sie mit Ihrem Finger darüber streichen und das gewünschte Wort antippen.

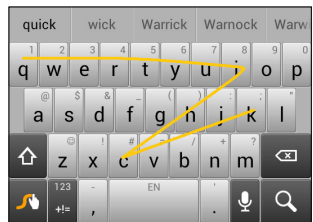

Drücken Sie die Swype-Taste etwas länger, um auf die Einstellungen und die Hilfe zuzugreifen und die Eingabemethode zu wechseln.



Tippen Sie auf die **+!=-**-Taste, um Ziffern und Sonderzeichen anzuzeigen. Tippen Sie anschließend auf die Seiten (Umsch)-Taste, um noch mehr anzuzeigen.

Zusätzliche Tasten unterscheiden sich je nach Art des eingegebenen Textes. Bei der Eingabe einer SMS steht z. B. eine Taste zum Hinzufügen eines Smileys zur Verfügung. Drücken Sie diese Tasten wie andere Tasten etwas länger, um weitere Optionen anzuzeigen.

Texteingabehilfe

Die Swype-Tastatur besitzt eine Reihe von Funktionen, die Ihnen bei der Eingabe des richtigen Textes helfen. Tippen Sie im *Applikationen-Menü* auf **Einstellungen > Sprache & Eingabe** und tippen Sie anschließend auf die **Einstellungen**-Taste auf der rechten Seite von **Swype**. Sie können die Swype-Taste auch etwas länger berühren.

Vorausschauende Texteingabe

Die Google-Tastatur bietet vorausschauende Texteingabe für den Browser. Sobald Sie die Buchstaben eines Wortes eingeben, wird eine Liste mit übereinstimmenden oder ähnlichen Worten über der Tastatur angezeigt. Die Wortliste ändert sich nach jedem Drücken einer Taste. Wenn das gewünschte Wort angezeigt wird, tippen Sie es an, um es in den Text einzufügen.

Die Startseite

Auf der *Startseite* können Sie über Widgets oder Verknüpfungen schnell auf Informationen und einfache Steuerelemente zugreifen. Es werden Informationen wie z.B. die Uhrzeit und das Wetter angezeigt oder es gibt zusätzliche Steuerelemente und direkte Verknüpfungen zu Apps und anderen häufig verwendeten Funktionen des Smartphone.

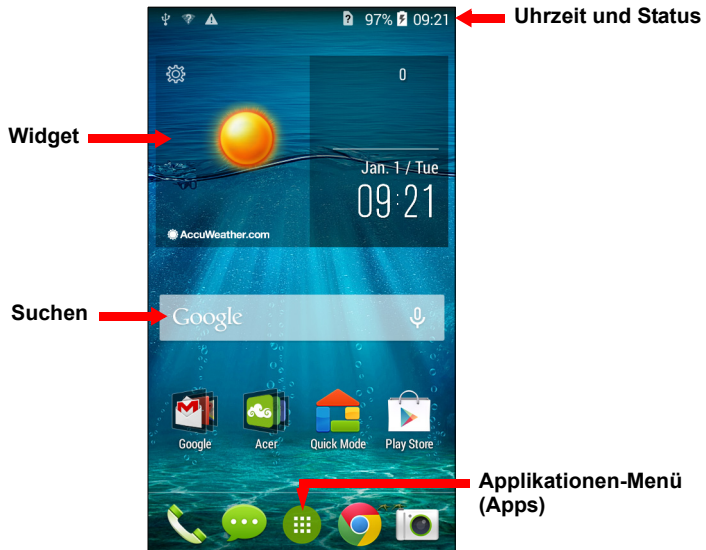

Unten auf der Seite sehen Sie das *Applikationen-Dock*, in welchem Standard-Apps angezeigt werden. Tippen Sie auf ein Symbol, um die entsprechende Anwendung zu öffnen. Tippen Sie auf das *Applikationen-Menü* in der Mitte des *Applikationen-Docks*, um Ihre Apps anzuzeigen. Wenn Sie Apps wechseln möchten, **siehe Wechseln der Symbole des Applikationen-Docks auf Seite 20.**

Suchen

Wenn Sie nach Apps, Dateien oder Informationen im Internet suchen möchten, tippen Sie auf das **Google** Symbol.



Geben Sie einen Suchbegriff ein und tippen Sie auf  oder tippen Sie auf die Empfehlungen, Applikationen oder Dateien, welche in der Liste gezeigt werden.

Um im Internet suchen oder surfen zu können, müssen Sie mit einem Mobilnetzwerk (falls verfügbar) oder WLAN-Netzwerk verbunden sein.
Siehe Online gehen auf Seite 42.

Sprachsuche

Sollte die Sprachsuche zur Verfügung stehen, tippen Sie auf das Mikrofon und sagen Sie einen Suchbegriff auf. **Siehe  Sprachsuche auf Seite 45.**

Die erweiterte Startseite

Die *Startseite* geht auf beiden Seiten über das Display hinaus, so dass Ihnen zusätzlicher Platz für das Hinzufügen von Symbolen, Widgets und Funktionen bereitsteht. Wenn Sie die erweiterte Startseite angezeigt bekommen möchten, streichen Sie mit Ihrem Finger nach links oder rechts.

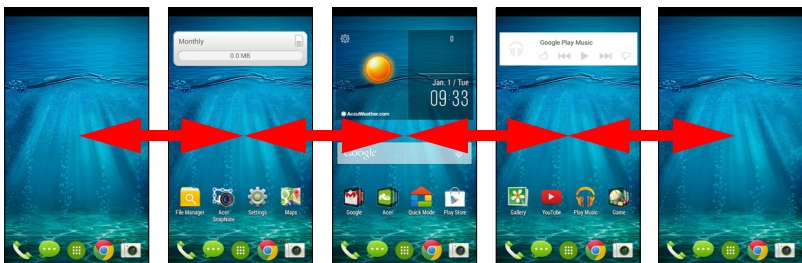

Persönliche Einrichtung der Startseite

Sie können die *Startseite* persönlich einrichten, indem Sie App-Verknüpfungen und Widgets hinzufügen oder entfernen und indem Sie den Hintergrund ändern.

Hinzufügen und Entfernen von Verknüpfungen und Widgets

Tippen Sie auf das *Applikationen-Menü*, um Verknüpfungen oder Widgets hinzuzufügen. Tippen Sie anschließend auf **Apps**, um eine Liste mit Verknüpfungen zu Applikationen und Einstellungen zu öffnen, welche Sie der *Startseite* hinzufügen können.

Tippen Sie auf **Widgets**, um Apps und Links (z.B. benutzerdefinierte Verknüpfungen, Kontakte oder Lesezeichen) anzuzeigen, die Sie der *Startseite* hinzufügen können. Widgets sind kleine Apps, welche ständig aktualisierte Informationen oder Verknüpfungen zu Apps oder besondere Funktionen anzeigen.

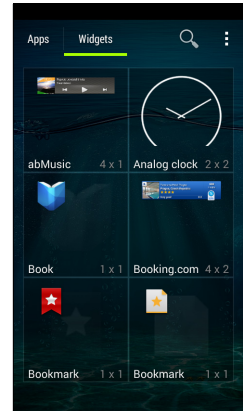

Wenn Sie eine App oder ein Widget zur *Startseite* verschieben möchten, tippen Sie etwas länger auf ein Element, bis dieses ausgewählt ist. Die *Startseite* wird angezeigt. Ziehen Sie das Element auf eine beliebige freie Stelle auf der Seite. Wenn Sie Informationen über die App oder das Widget anzeigen möchten, ziehen Sie dieses im Fenster nach oben.

Wenn Sie das Element zu einer anderen *Startseite* verschieben möchten, ziehen Sie es zur Seite der *Startseite*. Das nächste Fenster auf der Seite wird geöffnet. Legen Sie das Element ab, wenn es sich an der gewünschten Stelle befindet.

Wenn Sie eine Verknüpfung oder ein Widget aus der *Startseite* entfernen möchten, tippen Sie es an und ziehen Sie es nach **Entfernen** oben im Fenster.

Größenänderung von Widgets

Bestimmte Widgets können in der Größe geändert werden. Wenn Sie die Größe eines Widgets ändern möchten, das sich bereits auf der *Startseite* befindet, tippen & halten Sie es. Lassen Sie das Widget los, sobald das Entfernen-Symbol angezeigt wird. Lässt sich das Widget in der Größe ändern, können Sie es durch Ziehen an den Seiten vergrößern oder verkleinern.

Hinzufügen und Entfernen von Ordnern

Sie können der *Startseite* auch Ordner hinzufügen. Wenn Sie einen neuen Ordner erstellen möchten, ziehen Sie ein Applikationen-Symbol auf ein anderes Applikationen-Symbol auf der *Startseite*. Es wird dann ein Unbenannter Ordner erstellt. Tippen Sie auf das Ordner-Symbol und anschließend auf den Namen des Ordners, um ihn umzubenennen.

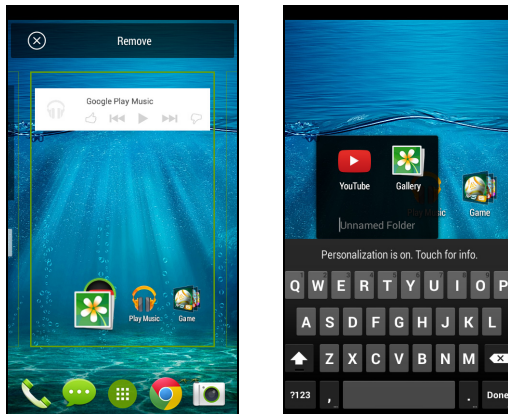

Wenn Sie eine App-Verknüpfung von einem Ordner entfernen möchten, tippen Sie auf das Ordnersymbol, um die Applikationen darin anzuzeigen. Tippen & halten Sie anschließend das App-Symbol, das Sie entfernen möchten. Ziehen Sie das Symbol zum **Entfernen**, das oben auf dem Display angezeigt wird.

Wenn Sie einen Ordner löschen möchten, berühren Sie ihn etwas länger und ziehen Sie ihn dann zum **Entfernen**, das oben auf dem Display angezeigt wird.

Wechseln der Symbole des Applikationen-Docks

Sie können Symbole für installierte Applikationen im *Applikationen-Dock* einstellen. Öffnen Sie das *Applikationen-Menü* und suchen Sie nach der Applikation, die Sie hinzufügen möchten. Berühren Sie das Symbol etwas länger und ziehen Sie es anschließend an eine beliebige Stelle im Dock. Wenn Sie die neue Applikation zu einem bestehenden Dock-Symbol ziehen, wird ein Ordner für beide Symbole erstellt.

Wenn Sie ein Symbol aus dem Dock entfernen möchten, berühren Sie es etwas länger, um es auszuwählen. Ziehen Sie das Symbol entweder an einen anderen Ort außerhalb des Docks oder nach **Entfernen** oben im Fenster.

Ändern des Hintergrundes

Tippen Sie im *Applikationen-Menü* auf **Einstellungen** > **Display** > **Hintergrund**. Sie können Bilder auswählen, die in *Alben* gespeichert sind, *Live-Hintergründe* (mit animierten oder interaktiven Hintergründen), *Fotos*, *Video-Hintergründe* (für Videos als Hintergrund) oder *Hintergründe*.

Das Applikationen-Menü (Apps)

Wenn Sie auf das *Applikationen-Menü* zugreifen möchten, tippen Sie auf der *Startseite* auf  in der Mitte des Docks.

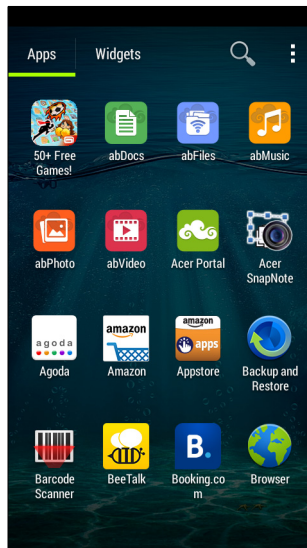

Die Apps sind in alphabetischer Reihenfolge angeordnet. Wischen Sie die Seite nach links oder rechts, um weitere Applikationen anzuzeigen. Wenn Sie sich auf der letzten der Apps befinden, wischen Sie nach links, um die auf dem Smartphone verfügbaren Widgets anzuzeigen, oder tippen Sie oben auf der Seite auf **Widgets**.

Wenn Sie schnell zu Apps oder Widgets wechseln möchten, tippen Sie oben im **Applikationen-Menü** auf **Apps** oder **Widgets**.

Benachrichtigungs- und Statusbereich

Benachrichtigungs- und Statussymbole werden oben im Fenster angezeigt. Oben rechts werden eine Vielzahl von Statusinformationen wie z.B. WLAN Konnektivität, Signalstärke, Akkustatus und die Uhrzeit angezeigt. Oben links werden Ereignissymbole angezeigt, z.B. eine neue Nachricht.



Ziehen Sie den Bereich **Benachrichtigung** im Fenster nach unten, um weitere Informationen über neue Ereignisse anzuzeigen. Tippen Sie auf den Nach unten Pfeil ganz rechts, um auf *Schnelleinstellungen* zuzugreifen.

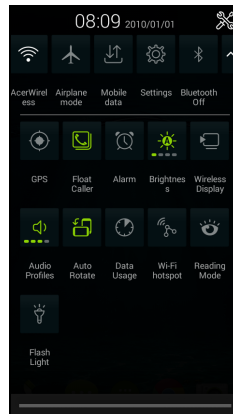
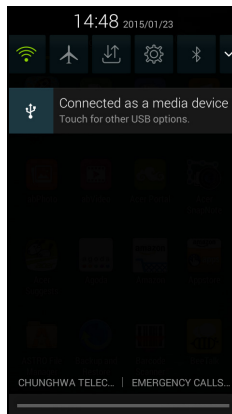

Multitasking

Sie können gleichzeitig mehrere Applikationen öffnen. Wenn Sie eine neue App öffnen möchten, tippen Sie auf die Startseiten-Taste, um zur *Startseite* zurückzuwechseln. Starten Sie anschließend die neue App. Tippen Sie auf die **Menü**-Taste, um schnell zwischen zuvor geöffneten Apps hin- und herzuwechseln.

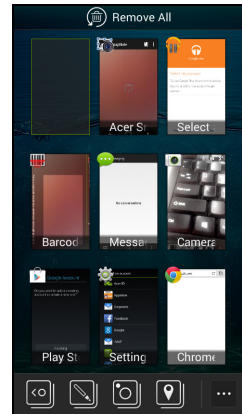

Hinweis

*Um den Akku länger nutzen zu können, sollten Sie Applikationen beenden, sobald Sie sie nicht mehr benötigen. Drücken Sie hierfür entweder auf die **Zurück**-Taste bis zum Beenden oder die **Menü**-Taste und wählen Sie **Beenden** (falls verfügbar).*



VERWALTUNG VON KONTAKTEN

Verwalten der Kontakte

Das Smartphone besitzt ein Adressbuch, über das Sie Kontakte entweder im internen Speicher oder auf der SIM-Karte speichern können.

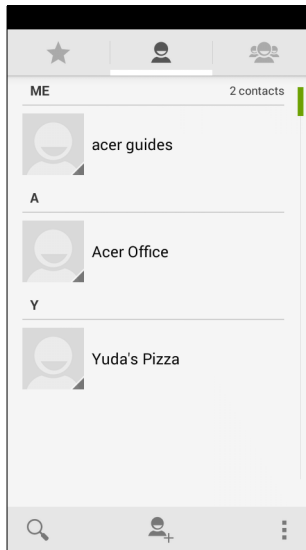
Tippen Sie auf die **Kontakte** App im *Applikationen-Menü* oder auf **Alle Kontakte** im *Wähler*, um Ihre Kontakte anzuzeigen.



Wenn Sie noch keine Kontakte auf dem Telefon gespeichert haben, können Sie die Kontakte aus Ihrem Google-Konto importieren, einen neuen Kontakt hinzufügen oder Kontakte von der SIM- oder SD-Karte importieren. Öffnen Sie die App **Kontakte** aus dem *Applikationen-Menü* und tippen Sie anschließend auf , um einen Kontakt hinzuzufügen, , um einen Kontakt zu suchen, oder die **Menü**-Taste, um das Menü zu öffnen.

Hinzufügen eines Kontakts

Tippen Sie auf , um einen neuen Kontakt hinzuzufügen. Sie können auch den Strichcode des Profils einer Person scannen, um diese Person Ihrer Kontaktliste oder -gruppe hinzuzufügen.

Wenn Sie einen Kontakt erstellen möchten, wählen Sie erst aus, wo die Kontaktinformationen gespeichert werden sollen. Sie werden anschließend aufgefordert, die Informationen des Kontakts, einschließlich Name, Adresse und Telefonnummer, einzugeben.

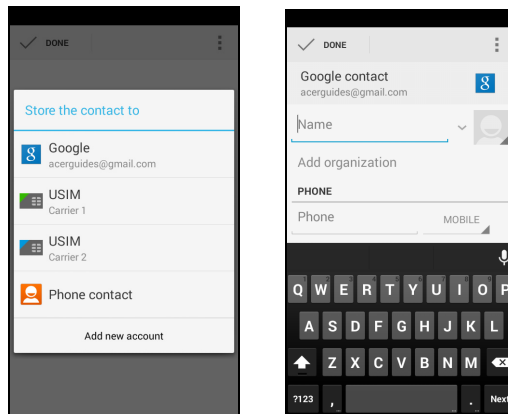

Sie können dann in der Seite nach unten scrollen und auf **Weiteres Feld hinzufügen** tippen, um z. B. Folgendes zu tun:

- IM-Adressen hinzufügen.
- Persönliche Notizen über den Kontakt hinzufügen.
- Phonetischen Namen hinzufügen
- Eine Website verknüpfen

Wenn Sie einem Kontakt ein Bild zuweisen möchten, tippen Sie auf die Silhouette und wählen Sie aus, ob Sie ein Foto aufnehmen oder ein Bild aus der Bildgalerie des Smartphones auswählen möchten.

Wenn Sie damit fertig sind, klicken Sie oben im Bildschirm auf **Fertig**.

Wenn Sie auf den Namen eines Kontakts tippen, wird dessen Profil angezeigt. Tippen Sie auf  während das Profil eines Kontakts angezeigt wird, um den Kontakt zu bearbeiten, zu teilen oder

auszudrucken. Sie können auch einen Klingelton für den Kontakt einstellen, eingehende Anrufe von diesem Kontakt blockieren oder den Kontakt auf Ihre *Startseite* legen.

Sie können auch einen Kontakt aus einer bereits gewählten Nummer oder der Nummer eines empfangenen Anrufes erstellen. **siehe Speichern einer gewählten Nummer in den Kontakten auf Seite 33.**

ANRUFEN

In diesem Kapitel erfahren Sie, wie Sie telefonieren können und welche Optionen Ihnen während eines Gesprächs zur Verfügung stehen.



Bevor Sie einen Anruf absetzen

Stellen Sie sicher, dass das Smartphone mit dem Netzwerk verbunden ist, bevor Sie einen Anruf absetzen. Sie können den Smartphone Status im Benachrichtigungsbereich erkennen.



Hinweis

Die Farben für das Status- und das Benachrichtigungssymbol können variieren.

Symbol	Beschreibung
	Verbindung zum Netz nicht hergestellt: Sie können nicht telefonieren.
	Verbindung zum Netzwerk hergestellt: Sie können einen Anruf absetzen.
	Flugmodus: Drahtlos-Verbindungen (WLAN, Bluetooth, und Mobilfunkdienste) werden getrennt. Deaktivieren Sie den Flugmodus, um einen Anruf absetzen zu können.

Absetzen eines Anrufes





Hinweis

Wenn Sie mehrere SIM-Karten im Telefon eingesetzt haben, werden Sie gefragt, welche SIM-Karte Sie verwenden möchten, bevor der Anruf abgesetzt wird. Tippen Sie zur Auswahl einer SIM-Karte einfach auf den Namen des Netzbetreibers.

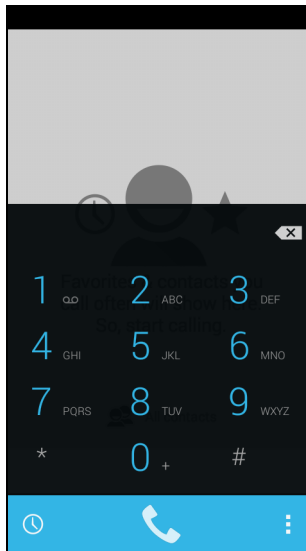
1. Tippen Sie auf der **Startseite** auf **Telefon** > , um das Display-Ziffernfeld zu öffnen.



2. Geben Sie die Nummer ein, die Sie wählen möchten.
3. Tippen Sie auf , um den Anruf abzusetzen.
4. Um das Gespräch zu beenden, tippen Sie auf .

Wenn der gewünschte Kontakt angezeigt wird, tippen Sie einfach auf den Namen des Kontakts, um ihn anzurufen.



Anrufen einer Nummer aus dem Anrufverlauf

Sie können all Ihre Anrufe sehen, wenn Sie auf die Taste *Anrufverlauf*  tippen. Es werden alle zuletzt empfangenen, gewählten und verpassten Anrufe angezeigt.

Tippen Sie für eine Neuwahl auf das Telefonsymbol. Wenn Sie Anrufrdetails und andere Optionen angezeigt bekommen möchten, tippen Sie auf die Nummer oder den Namen des Kontakts.

Anzeige verpasster Anrufe

Benachrichtigungen für entgangene Anrufe werden in den folgenden drei Bereich angezeigt:

1. Dem Benachrichtigungsbereich mit dem Symbol für einen entgangenen Anruf . Öffnen Sie den **Benachrichtigungsbereich** und tippen Sie auf die Benachrichtigung für den entgangenen Anruf, um dessen Einzelheiten anzuzeigen.
2. Im Telefon-Symbol  (die Zahl im Symbol gibt die Anzahl der entgangenen Anrufe an). Tippen Sie entweder auf der *Startseite* oder im *Applikationen-Menü* auf **Telefon**, um die Einzelheiten des entgangenen Anrufs direkt anzuzeigen.
3. Auf dem Sperrbildschirm des Smartphones. Tippen Sie auf die Benachrichtigung und schieben Sie sie nach links oder rechts, um die Einzelheiten für den entgangenen Anruf anzuzeigen.

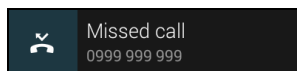

Anrufen eines Ihrer Kontakte

Anrufen eines Kontakts von der Registerkarte Kontakte aus

1. Tippen Sie auf **Alle Kontakte**, um Ihre Kontakte anzuzeigen.
2. Tippen Sie auf einen Kontakt, um diesen anzurufen.

Anrufen eines Kontakts von der Kontakte-App aus

1. Tippen Sie auf **Kontakte** im *Applikationen-Menü*, um Ihre Kontakte anzuzeigen.
2. Tippen Sie auf einen Kontakt, um dessen Profil zu öffnen.

3. Tippen Sie auf die Telefonnummer des Kontakts, um diesen anzurufen.

Wählen einer Nummer im Ausland

Wenn Sie ins Ausland telefonieren, brauchen Sie das internationale Vorwahlpräfix (z.B. „00“) nicht vor die Landesvorwahl setzen. Tippen Sie einfach so lange auf 0+ auf dem Display-Ziffernfeld, bis + angezeigt wird.





Wichtig

Die Gebühren für Auslandsgespräche können sich, je nach dem Land, das Sie anrufen, und dem Netzbetreiber, stark unterscheiden. Sie sollten sich erst beim Netzbetreiber nach den Gebühren erkundigen, um zu hohe Telefonrechnungen zu vermeiden. Wenn Sie das Smartphone im Ausland verwenden, fallen Gebühren für das Roaming an. Erkundigen Sie sich beim Netzbetreiber über Roaming-Gebühren in dem Land, das Sie besuchen möchten, bevor Sie auf eine Reise gehen.

Direktwahl-Widget

Sie können für einen Kontakt ein Direktwahl-Widget der *Startseite* hinzufügen. Öffnen Sie das *Applikationen-Menü* und tippen Sie anschließend auf die Registerkarte **Widgets**. Tippen und halten Sie **Direktwahl** und fügen Sie das Widget dann der *Startseite* **hinzu**. Nachdem es hinzugefügt wurde, können Sie einen Kontakt auswählen, den Sie dem Widget auf der *Startseite* zuweisen möchten.

Das Sprachanruf-Fenster

Sie können das Anruferfenster verkleinern, so dass es als ein verschiebbares Dialogfeld erscheint, indem Sie während eines Anrufs auf das -Symbol tippen. Sie können dieses „schwebende“ Dialogfeld auch als standardmäßiges Sprachanruferfenster festlegen. Tippen Sie dazu auf der *Startseite* auf **Telefon** >  > **Einstellungen**. Stellen Sie sicher, dass das Float Caller Kontrollkästchen ausgewählt ist.

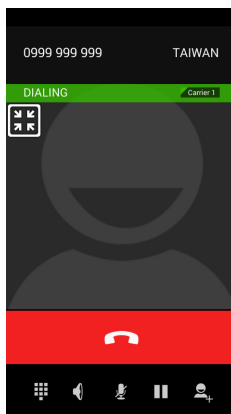
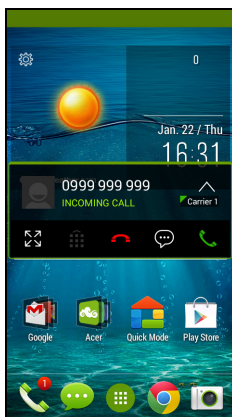

Annahmen oder Abweisen eines Anrufs



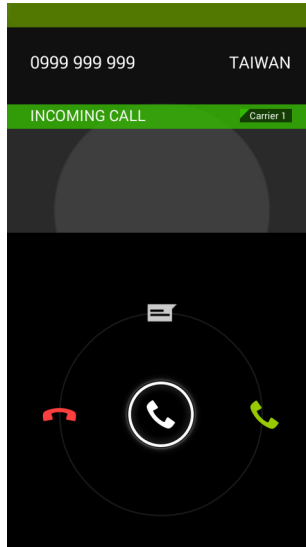

Wenn Sie einen Anruf empfangen, wird die Nummer auf dem Display angezeigt. Tippen Sie zum Annahmen oder Abweisen eines Anrufs auf das entsprechende Symbol und streichen Sie mit Ihrem Finger über das Display. Wenn Sie den Anruf mit einer SMS abweisen möchten, tippen Sie auf das -Symbol und wählen Sie eine Nachricht aus.



Beenden eines Anrufs



Tippen Sie zum Beenden eines Anrufs auf  im Sprachanruf-Fenster.

Sprachanruf-Optionen (Anruffenster minimiert)

Symbol	Beschreibung
	Schließen Sie Float Caller und maximieren Sie das Anruffenster.
	Rufen Sie die Tastatur auf, während Sie ein Gespräch führen.
	Beenden Sie den Anruf.
	Aktivieren Sie die Freisprechfunktion.
	Deaktivieren Sie das Mikrofon.

Speichern einer gewählten Nummer in den Kontakten

Sie können eine Nummer, die Sie gewählt haben, unter den Kontakten speichern, um sie später wieder verwenden zu können.

1. Tippen Sie im *Anrufverlauf*  auf die Nummer und anschließend auf **Zu Kontakten hinzufügen** .
2. Tippen Sie auf **Neuen Kontakt erstellen** und geben Sie die Informationen ein. **Siehe Hinzufügen eines Kontakts auf Seite 25.**

Telefonkonferenzen

Wenn Sie einen Anruf in die Warteschleife gelegt haben und ein anderer Anruf aktiv ist, können Sie die beiden Anrufe zu einer Telefonkonferenz zusammenschließen.

Nachdem die Verbindung zum ersten Anrufer hergestellt wurde, tippen Sie auf , um einen zweiten Anruf hinzuzufügen. Suchen Sie nach einem zweiten Kontakt oder wählen Sie eine Nummer, um die Telefonkonferenz zu starten.

INTERNETANRUF

Sie können über ein Drahtlos-Netz Internetanrufe absetzen und empfangen.

Hinzufügen eines Internetanrufkontos

Tippen Sie auf der *Startseite* auf **Telefon**. Falls geöffnet, tippen Sie auf die **Zurück**-Taste, um das Display-Ziffernfeld zu öffnen. Tippen Sie auf  und anschließend auf **Internetanruf**. Internetanruf durch Antippen von **Internetanruf verwenden** aktivieren. Tippen Sie auf **Konten** > **KONTO HINZUFÜGEN**, um ein Internetanruf-Konto hinzuzufügen.

Geben Sie **Benutzername**, **Kennwort** und die **Server** Informationen ein. Wenn Sie dieses neue Konto als Ihr primäres Internetanruf-Konto verwendet möchten, tippen Sie auf **Als primäres Konto einstellen**. Sie können auch optionale Einstellungen wie z. B. *Anzeigename*, *Outbound-Proxy-Adresse*, *Portnummer*, *Transporttyp* und *Keep-Alive senden* konfigurieren.

Bearbeiten oder Entfernen eines Internetanrufkontos

Öffnen Sie ein bestehendes Internetanrufkonto und nehmen Sie Änderungen an den SIP-Konto-Details vor. Tippen Sie auf **Speichern**, um Ihre Änderungen zu speichern. Tippen Sie auf **Verwerfen**, um die Änderungen zu verwerfen, oder tippen Sie auf **Menü** und wählen Sie anschließend **Konto entfernen**, um das bestehende Konto zu löschen.

Nutze Internetanrufe

Sie können das Smartphone so konfigurieren, dass Sie mit der Internetanruffunktion (bei bestehender WLAN-Verbindung) alle Anrufe oder nur Internetanrufe führen können. Sie können auch einstellen, dass Sie vor jedem Anruf gefragt werden.

Empfangen eines Internetanrufs

Nachdem Sie ein Internetanruf-Konto erstellt haben, können Sie die Internetanruffunktion an Ihrem Smartphone ein- und ausschalten. Tippen Sie auf der *Startseite* auf **Telefon**. Falls geöffnet, tippen Sie auf die **Zurück**-Taste, um das Display-Ziffernfeld zu öffnen. Tippen Sie auf  und anschließend auf **Internetanruf**. Internetanruf durch Antippen von **Internetanruf verwenden** aktivieren.

Anrufen der Internetanrufadresse eines Kontaktes

Sie müssen einem Kontakt erst eine Internetanrufadresse hinzufügen, bevor Sie ihn über das Internet anrufen können.

Wenn Sie einen Internetanruf tätigen möchten, tippen Sie im *Applikationen-Menü* auf die Registerkarte **Kontakte**. Tippen Sie auf den Kontakt, um sein Profil zu öffnen. Tippen Sie anschließend auf die Internetanrufadresse, um den Anruf abzusetzen.



Hinweis

Einige moderne Internetanruf-Apps "verbinden" sich automatisch mit jedem Ihrer Android Kontakte, die auch diesen Dienst verwenden. Verbundene Dienste werden im Profil des Kontaktes unter „Verbindungen“ aufgelistet.

Anrufen einer Telefonnummer mit Hilfe der Internetanruffunktion

Wenn Sie das Smartphone so konfiguriert haben, dass alle Anrufe mit Hilfe der Internetanruffunktion abgesetzt werden oder dass Sie vor jedem Anruf gefragt werden, können Sie eine Telefonnummer mit der Internetanruffunktion anrufen, sofern eine WLAN-Verbindung besteht.

Wählen Sie die Nummer und tippen Sie auf  oder wählen Sie den Kontakt aus, den Sie anrufen möchten, und tippen Sie anschließend auf das Internetanrufkonto, das Sie für den Anruf verwenden möchten.



Wichtig

Wenn Sie eine Telefonnummer über die Internetanruffunktion anrufen möchten, muss dies vom Dienstanbieter unterstützt werden. Es können dafür auch zusätzliche Gebühren berechnet werden. Erkundigen Sie sich beim Dienstanbieter, sollten Sie Fragen dazu haben.

NACHRICHTEN

In diesem Kapitel erfahren Sie, wie Sie die **Nachrichten** Funktionen des Smartphones einrichten und nutzen können.

Auf alle SMS- und MMS-Nachrichten können Sie über **Nachrichten** zugreifen. Messaging ordnet empfangene und gesendete Nachrichten automatisch in so genannten Threads an.

Wenn Sie auf Nachrichten zugreifen möchten, öffnen Sie das *Applikationen-Menü* und tippen Sie auf der **Startseite** auf *Nachrichten*.



Hinweis

Wenn Sie mehrere SIM-Karten im Telefon eingesetzt haben, werden Sie gefragt, welche SIM-Karte Sie verwenden möchten, bevor die Nachricht gesendet wird. Tippen Sie zur Auswahl einer SIM-Karte einfach auf den Namen des Netzbetreibers.

Erstellen einer neuen Nachricht

Mit dem Telefon können Sie Text (SMS) und Multimedia (MMS) Nachrichten verfassen.

Tippen Sie auf , um eine neue Nachricht zu verfassen.

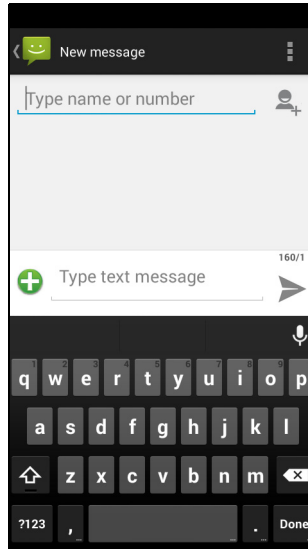

Tippen Sie auf , um Kontakte aus Ihrer Kontaktliste hinzuzufügen (*Kontakte*) oder tippen Sie direkt auf das **Name oder Nummer eingeben** Feld, um die Telefonnummer oder den Namen des Empfängers direkt einzugeben. Vorgeschlagene Kontakte werden in einer Dropdown-Liste unterhalb des Textfeldes angezeigt. Um einen vorgeschlagenen Kontakt auszuwählen, tippen Sie den Namen des Kontakts an.

Geben Sie die Nachricht in das Textfeld **Textnachricht eingeben** ein.



Hinweis

Textnachrichten können aus bis zu 160 Zeichen bestehen. Wenn eine Nachricht aus mehr als 160 Zeichen besteht, wird Sie in mehrere Nachrichten unterteilt, welche verknüpft versendet werden. Die meisten Telefone fügen diese verknüpften Nachrichten beim Empfang automatisch zu einer einzigen Nachricht zusammen. Bei einigen älteren Modellen ist dies aber möglicherweise nicht der Fall.

Tippen Sie auf die Menü-Taste, um die Optionen für das Erstellen einer neuen Nachricht anzuzeigen. Die Optionen ändern sich je nach Status der Nachricht.

Option	Beschreibung
Kurztext eingeben	Geben Sie im voraus erstellten Text ein.
Kontakt einfügen	Fügen Sie einen Kontakt der Empfängerliste hinzu.
Betreff hinzufügen	Fügen Sie hiermit der Nachricht einen Betreff hinzu.
Verwerfen	Löschen Sie hiermit die Nachricht.

Antworten auf eine Nachricht

Wenn eine neue SMS eingegangen ist, wird im Benachrichtigungsbereich ein Symbol angezeigt und das Nachrichtensymbol unten auf dem Telefon zeigt die Anzahl noch nicht gelesener SMS an.

Tippen Sie auf **Nachrichten** im *Applikationen-Menü*, um die Nachrichtenliste anzuzeigen, oder öffnen Sie den **Benachrichtigungsbereich**, um eine Zusammenfassung der Nachricht zu sehen. Tippen Sie auf die Zusammenfassung, um die Nachrichtenliste zu öffnen.

Wenn Sie eine SMS oder MMS beantworten möchten, öffnen Sie die Nachricht in der Nachrichtenliste. Geben Sie den Text in das Textfeld **Textnachricht eingeben** ein. Tippen Sie auf die Menü-Taste, um die verfügbaren Optionen anzuzeigen.

Option	Beschreibung
Nachricht auswählen	Wählen Sie mehrere Nachrichten aus.
Kurztext eingeben	Geben Sie im voraus erstellten Text ein.
Kontakt einfügen	Fügen Sie einen Kontakt der Empfängerliste hinzu.
Betreff hinzufügen	Fügen Sie hiermit der Nachricht einen Betreff hinzu.

Option	Beschreibung
Zu Kontakten hinzufügen	Fügen Sie einen weiteren Kontakt der Kontaktliste hinzu.
Chat-Einstellungen	Ändern Sie unterschiedliche Nachrichteneinstellungen.

Multimedianachrichten

Multimedianachrichten ähneln den normalen SMS-Nachrichten. Allerdings lassen sich an sie Dateien wie Bilder, Audio- oder Videoclips anhängen. Jede Nachricht kann eine Größe von bis zu 300 kB aufweisen.



Hinweis

Bevor Sie eine MMS absenden können, müssen Sie ein MMS-Profil einrichten. In der Regel richtet das Smartphone das Profil basierend auf den vom Netzbetreiber abgerufenen Informationen für Sie ein.

Erfragen Sie die notwendigen Informationen beim Netzbetreiber, wenn Sie ein MMS-Profil manuell einrichten möchten.

Multimedianachrichten empfangen

Wenn eine neue Multimedianachricht eintrifft, erscheint ein Nachrichtensymbol oben im Fenster. Zusätzlich wird eine Benachrichtigung angezeigt.

1. Die Benachrichtigung zeigt eine Zusammenfassung der Meldung an. Tippen Sie auf **Anzeigen**, um eine Zusammenfassung der Nachricht zu sehen.
2. Tippen Sie auf **Herunterladen**, um die Inhalte der Nachricht herunterzuladen. Der Herunterladevorgang kann abhängig von der Verbindungsqualität einige Zeit dauern. Wenn Sie antworten oder eine andere App öffnen, wird der Herunterladevorgang gestoppt.



Wichtig

Für das Herunterladen von Nachrichteninhalten werden möglicherweise Gebühren berechnet. Dies ist besonders während des Roamings der Fall. Erkundigen Sie sich beim Netzbetreiber, sollten Sie Fragen dazu haben.

3. Tippen Sie auf die Nachricht, um die Inhalte anzuzeigen.
4. Um die Nachricht zu beantworten, geben Sie den Text in das Textfeld **Textnachricht eingeben** ein und tippen Sie auf das Symbol **Senden**. Einfache Textantworten werden als SMS gesendet. Wenn Sie eine Datei anhängen möchten, tippen Sie auf . Es wird ein Menü mit Optionen angezeigt.

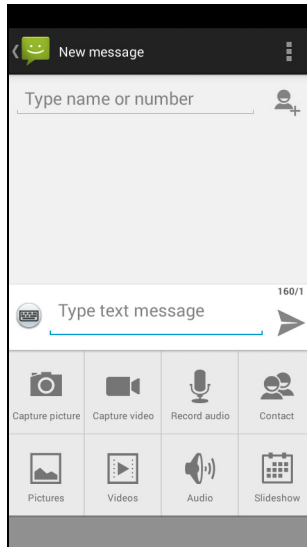

5. Nachdem Sie die Nachricht geschrieben haben, tippen Sie auf **Senden**.

ONLINE GEHEN

Surfen im Internet

Wenn Sie mit dem Smartphone das Internet besuchen möchten, benötigen Sie eine Verbindung zu einem Daten- oder Drahtlos-Netz.

Verwendung des Browsers

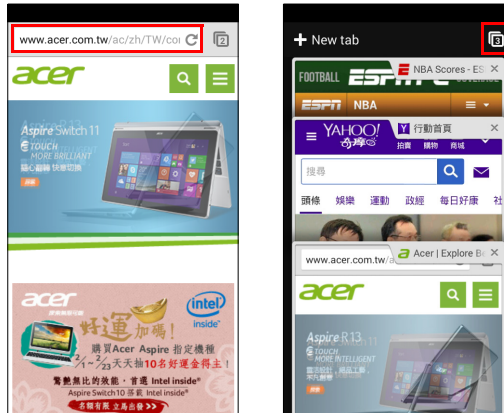

Um mit dem Browsen zu starten, öffnen Sie das *Applikationen-Menü* und tippen Sie auf **Chrome**.

Um eine neue Website zu öffnen, tippen Sie auf das Adressenfeld oben auf der Seite. Geben Sie die Adresse über die Tastatur ein und tippen Sie auf **Los**. Ziehen Sie Ihre Finger auf dem Display zusammen oder auseinander, um heraus- oder hineinzuzoomen.

Wenn Sie mehrere Seiten öffnen möchten, tippen Sie auf , um sämtliche offenen Registerkarten anzuzeigen (zum Schließen erneut tippen). Tippen Sie auf eine Registerkarte in der Liste, um die entsprechende Seite zu öffnen. Wenn Sie eine neue Registerkarte öffnen möchten, tippen Sie auf **Neue Registerkarte**. Die Zahl im Symbol gibt die Anzahl der geöffneten Registerkarten an. Wenn Sie eine Registerkarte schließen möchten, wischen Sie sie einfach links oder rechts vom Bildschirm.

Einrichten von E-Mail

Mit dem Smartphone können Sie auf Ihre E-Mail zugreifen. Die am weitesten verbreiteten ISPs (Internetdienstanbieter) können in zwei Schritten eingerichtet werden. Tippen Sie im *Applikationen-Menü* auf **E-Mail**, um mit der Einrichtung Ihres E-Mail-Kontos zu beginnen.

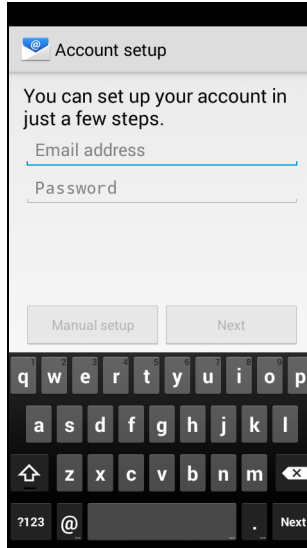

Geben Sie bei Bedarf, die E-Mail-Adresse ein und tippen Sie auf **Manuelle Einrichtung**, um die Parameter manuell einzugeben. Tippen Sie auf **Weiter**, um die Einrichtung abzuschließen.

Google Dienste



Hinweis

Apps stehen möglicherweise nicht in allen Ländern und Regionen zur Verfügung.

Sie müssen ein Google-Konto aktivieren, bevor Sie Google Dienste verwenden können. Wenn Sie Google Dienste zum ersten Mal besuchen, müssen Sie die Nutzungsbestimmungen lesen und akzeptieren.

Einrichtung Ihres Google-E-Mail-Kontos

1. Stellen Sie auf dem Smartphone eine Daten- oder WLAN-Verbindung her.

2. Tippen Sie im *Applikationen-Menü* auf **Gmail**.

Wenn Sie Ihre Google Mail-Konto-Adresse und das Kennwort nicht beim ersten Starten des Telefons eingegeben haben, folgen Sie den Anweisungen auf dem Display.

Schreiben einer E-Mail

1. Stellen Sie auf dem Smartphone eine Daten- oder WLAN-Verbindung her.

2. Tippen Sie im *Applikationen-Menü* auf **Gmail**.

3. Tippen Sie auf .

4. Geben Sie die E-Mail-Adresse des Empfängers, den Betreff und die Nachricht ein.

5. Nachdem Sie die Nachricht geschrieben haben, tippen Sie auf .

Sprachsuche

Mit Hilfe von Sprachaktionen können Sie SMS senden, Anrufe absetzen, E-Mails senden, Wegbeschreibungen zu Orten abrufen, Orte automatisch anrufen, im Internet suchen und sogar sich selbst eine Sprachnotiz zusenden. Öffnen Sie die **Sprachsuche** über das *Applikationen-Menü* oder tippen Sie auf das *Mikrofon-Symbol* auf der *Startseite*.

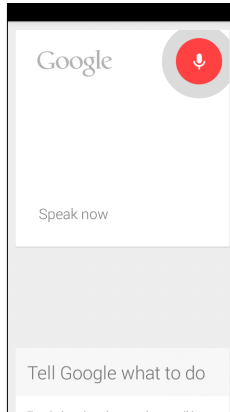

Play Store



Wichtig

Wenn Sie Verbindungsprobleme mit dem Play Store haben, siehe FAQ und Problembehebung auf Seite 75.

Tippen Sie auf **Play Store** im *Applikationen-Menü*, um Google Play zu öffnen. Sie können dort eine Vielzahl von zusätzlichen Programmen und Anwendungen finden, mit denen sich die Funktionen des Smartphone erweitern lassen.

Die Inhalte und das Design von Google Play unterscheiden sich von Region zu Region. In bestimmten Regionen können Sie z.B. auch Filme, Bücher, Zeitschriften und Musiktitel durchsuchen und kaufen. Updates können neue Kategorien hinzufügen oder die Navigationsweise auf Google Play jederzeit ändern.

Sie können den Store nach Kategorien durchsuchen oder einen Suchbegriff eingeben, um nach einer bestimmten Applikation zu suchen.

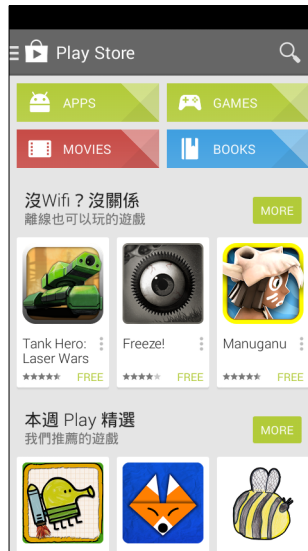

Nachdem Sie eine Applikation ausgewählt haben, tippen Sie auf die Taste **Installieren**, um die Applikation herunterzuladen und zu installieren. Sie erfahren, welche Dienste die App benötigt, damit diese einwandfrei funktioniert (z.B. Kontaktinformationen, Drahtlos-Zugriff, GPS). Wenn keiner dieser Dienste ungewöhnlich ist, tippen Sie auf **Akzeptieren & Herunterladen**, um mit der Installation fortzufahren.

Sie können den Download-Vorgang sowohl auf der Seite der App als auch im Benachrichtigungsbereich verfolgen.

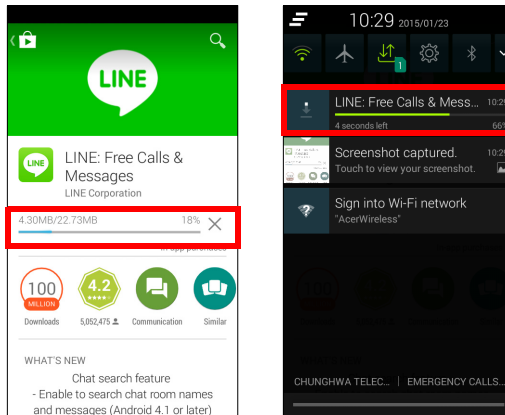

Wichtig

Bestimmte Apps müssen Sie erst kaufen, bevor Sie diese herunterladen können. Sie benötigen dafür ein Google Wallet-Konto oder eine Kreditkartennummer, welche mit Ihrem Google-Konto verknüpft ist, damit Sie für die Apps bezahlen können.

Verwendung heruntergeladener Applikationen

Nachdem Sie eine Applikation heruntergeladen und installiert haben, finden Sie diese unter Apps oder Widgets im *Applikationen-Menü*.

Für bestimmte Apps gibt es sowohl eine App als auch ein Widget oder sie bestehen lediglich aus einem solchen (und es gibt kein App-Symbol). **Siehe Persönliche Einrichtung der Startseite auf Seite 18.**

Deinstallieren heruntergeladener Applikationen

Nachdem Sie eine App heruntergeladen und installiert haben, können Sie die App deinstallieren, indem Sie das *Applikationen-Menü* öffnen und auf **Einstellungen** > **Apps** tippen. Wählen Sie auf der Registerkarte Downloads die App aus, die Sie deinstallieren möchten, und tippen Sie auf **Deinstallieren**. Beim Löschen eines App-Symbols auf der *Startseite* wird lediglich die Verknüpfung gelöscht.

Google Hangouts

Tippen Sie auf **Hangouts** im *Applikationen-Menü*, um Google Hangouts zu öffnen. Sie sehen dann eine Liste mit Kontakten, welche mit Google Hangouts Diensten verbunden sind. Tippen Sie auf einen Kontakt, um mit einem Chat zu beginnen. Nachdem Sie eine Verbindung hergestellt haben, können Sie mit einem Video-Chat beginnen.

Karten, Navigation, Orte und Latitude

Erhalten Sie einfach zu folgende Wegbeschreibungen mit Hilfe von Google Maps, schauen Sie sich Verkehrsbedingungen in Echtzeit an und navigieren Sie mit Hilfe von gesprochenen, Turn-by-Turn-Wegbeschreibungen. Sehen Sie, wo sich Ihre Freunde befinden, und finden Sie Orte von Interesse und Geschäfte vor Ort.



Hinweis

Karten enthalten nicht Informationen über alle Orte. Es stehen nicht alle Zoom-Stufen für alle Orte zur Verfügung.

Verwendung der Karte

Tippen Sie auf das **Karten**-Symbol im *Applikationen-Menü*. Verschieben Sie die Karte, indem Sie mit Ihrem Finger über das Display streichen.

So zoomen Sie hinein oder heraus:

1. Doppeltippen Sie auf einen Ort auf der Karte, um in ihn hineinzuzoomen. Tippen Sie einmal, um herauszuzoomen oder
2. Berühren Sie einen Bereich mit zwei Fingern gleichzeitig und spreizen Sie diese, um hineinzuzoomen, oder führen Sie sie auseinander, um herauszuzoomen.

VERWENDUNG DER KAMERA

Das Smartphone ist mit einer Digitalkamera ausgestattet. Diese Kamera befindet sich an der Vorder- und Rückseite. Dieser Abschnitt erläutert Ihnen, wie Sie mit dem Smartphone Fotos und Videos aufnehmen können.

Um die Kamera zu aktivieren, öffnen Sie das *Applikationen-Menü* und tippen Sie anschließend auf **Kamera**.

Kamera/Camcordersymbole und -anzeigen

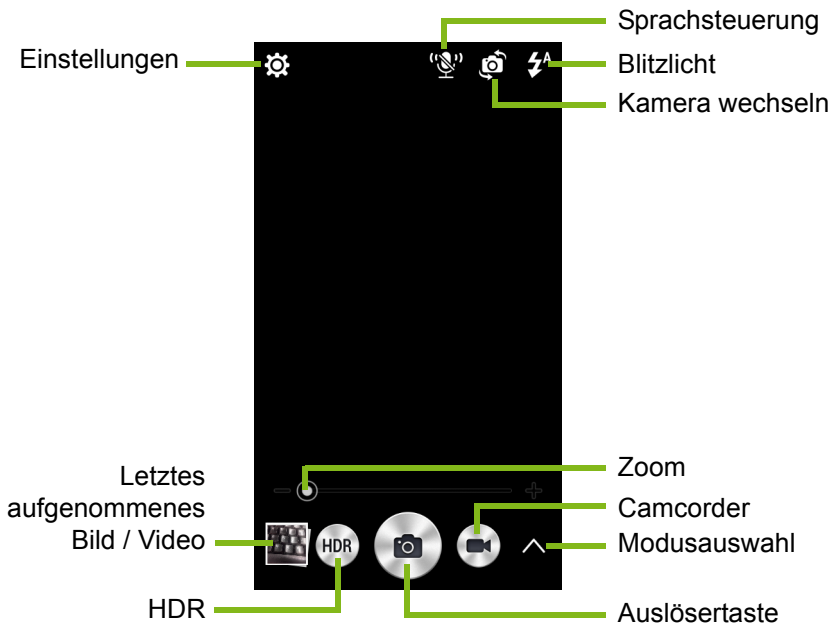

Das Kamerafenster bietet mehrere Steuerungen des angezeigten Bildes. Tippen Sie auf den **Auslöser** oder drücken Sie auf die **Lautstärke**-Taste, um ein Bild aufzunehmen. Tippen Sie auf das Miniaturbild, um die Galerie zu öffnen.

Tippen Sie auf die **Camcorder**-Taste und der Camcorder wird sofort zu filmen beginnen. Während des Filmens werden Sie nicht auf die Kamera/Camcorder Einstellungen zugreifen können. Sie können allerdings Fotos mit dem *Auslöser* aufnehmen.

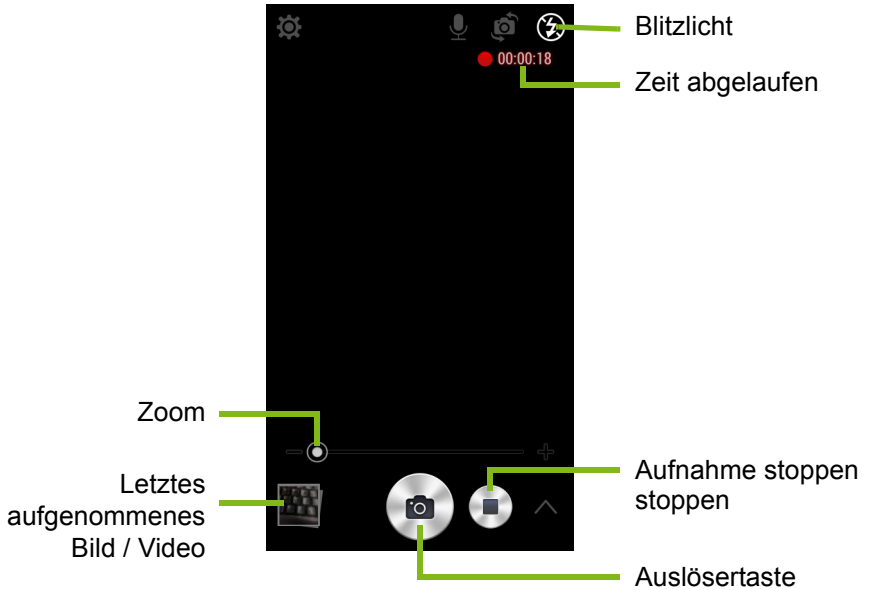

Tippen Sie auf die rote Taste **Aufnahme stoppen**, um das Filmen zu stoppen.

Modusauswahl

Tippen Sie auf das *Modusauswahl* Symbol, um die Liste der Modi zu öffnen, aus denen Sie auswählen können. Tippen Sie auf die Symbole an der Oberseite, um verschiedene Elemente auszuwählen.

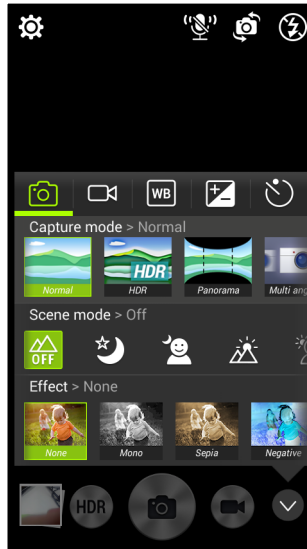

Kamera

Erfassungsmodus: Wählen Sie einen Erfassungsmodus aus.

Normal	HDR
Panorama	Mehrfachwinkel-Ansicht
Verschönerung	Beste Aufnahme
Bright Magic	Bei Lächeln auslösen
Bild mit Audio	

Szenenmodus: Passt die Fotoparameter auf eine bestimmte Umgebung an.

Aus	Nacht
Nachtporträt	Beleuchtung
Beleuchtungsporträt	

Farbeffekt: Wendet einen Farbeffekt auf dem Bild an.

Kein	Mono
Sepia	Negativ
Aqua	

Camcorder

Der Szenemodus der Kamera ändert sich je nach Aufnahmemoduseinstellung (siehe Tabelle unten).

	Aufnahmemodus (normal)	Aufnahmemodus (Zeitraffer)
Szenemodus	Nacht	Zeitnehmer

Weißabgleich

Kompensiert für unterschiedliche Lichtverhältnisse.

Automatisch	Tageslicht
Bewölkt	Neonlicht
Glühbirne	

Bildeigenschaften

Stellen Sie hiermit *Helligkeit, Kontrast, Sättigung und Schärfe* ein.

Selbstausröser

Stellen Sie die Verzögerung ein, bis der Auslöser aktiviert wird.

Einstellungen-Menü



Hinweis

Einige der folgenden Einstellungen stehen für die Frontkamera nicht zur Verfügung.

Tippen Sie auf das Symbol *Einstellungen*, um das Menü *Einstellungen* zu öffnen.

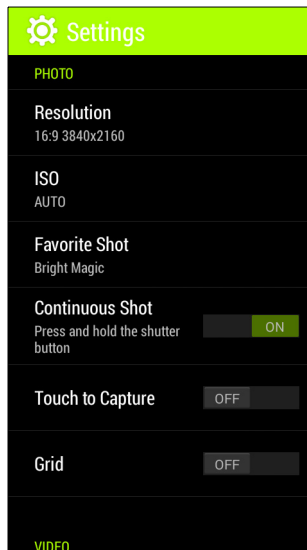

Foto

Sie können Folgendes einstellen:

- Stellen Sie die **Auflösung** und das **Seitenverhältnis** ein.
- Stellen Sie den **ISO**-Wert ein.
- Stellen Sie die **Lieblingsaufnahme** ein: weisen Sie der "Lieblingsaufnahme" Taste einen Modus zu.
- Schalten Sie die **Kontinuierliche Aufnahme** ein oder aus: Halten Sie den Auslöser für kontinuierliche Bilder gedrückt.

- Schalten Sie **Für Aufnahme berühren** ein oder aus: Berühren Sie das Display an einer beliebigen Stelle, um ein Bild aufzunehmen.
- Schalten Sie das Bildschirm **Gitter** ein oder aus.

Videos

Sie können Folgendes einstellen:

- Hiermit schalten Sie **Videostabilisierung** ein und aus.
- Stellen Sie hiermit die **Videoauflösung** ein.
- Stellen Sie den **Audio** Modus auf *Stumm* oder *Normal*.

Andere

Sie können Folgendes einstellen:

- Schalten Sie GPS **Standort** ein oder aus: Speichert GPS-Informationen in den Bildinformationen.
- Stellen Sie den **Speicher** Ort für die Bilder ein.
- Wählen Sie **Standard wiederherstellen** für die Kameraeinstellungen aus.

Aufnahme eines Fotos

1. Stellen Sie sicher, dass Sie die oben beschriebenen Einstellungen angepasst haben.
2. Wählen Sie das Motiv, und halten Sie das Smartphone ruhig.
3. Vergrößern oder verkleinern Sie das Bild nach Bedarf.
4. Tippen Sie auf den **Auslöser**, um ein Bild aufzunehmen.

Aufnehmen eines Videos

1. Richten Sie das Bild ein, halten Sie das Smartphone still und zoomen Sie nach Bedarf hinein oder heraus.
2. Tippen Sie auf die **Camcorder** Taste, um mit der Aufnahme des Videos zu beginnen. Tippen Sie auf die **Pause** oder **Aufnahme stoppen** Tasten.

Unterstützte Formate



Hinweis

Um mehr über unterstützte Bild-, Video- und Audioformate zu erfahren, siehe siehe **Multimedia auf Seite 85**.

Anzeige von Fotos und Videos

Nachdem Sie ein Foto oder Video aufgenommen haben, wird es automatisch gespeichert. Nachdem Sie ein Foto oder Video aufgenommen haben, können Sie es in der *Galerie* anschauen, indem Sie auf die Miniaturansicht in der Ecke des Displays tippen. Stattdessen können Sie auch das *Applikationen-Menü* öffnen und auf **Galerie** tippen. Von der Galerie aus können Sie Dateien direkt mit unterschiedlichen Diensten anderen zusenden. Die Dienste unterscheiden sich je nach Dateityp.

Geotagging

Mit Geotagging können Sie den Ort, an dem ein Foto oder Video aufgenommen wurde, direkt im Foto oder Video speichern.

Damit der Geotag angezeigt wird, müssen Sie vor der Aufnahme von Bildern GPS-**Standort**info aktivieren.

ERWEITERTE EINSTELLUNGEN

Aktivierung des Flugmodus auf dem Smartphone

Sie können den Flugmodus aktivieren, um die Mobilfunk-, WLAN- und Bluetooth-Funktionen abzuschalten. Die anderen Funktionen des Smartphones können Sie dann auch an Bord von Flugzeugen benutzen. Fragen Sie zunächst beim Flugpersonal nach, ob dies an Bord gestattet ist.

Schalten Sie das Smartphone beim Start und bei der Landung ab, da ansonsten die empfindlichen elektronischen Systeme des Flugzeugs gestört werden können.

Ein- und Ausschalten des Flugmodus

1. Öffnen Sie den **Benachrichtigungsbereich**.
2. Tippen Sie auf .

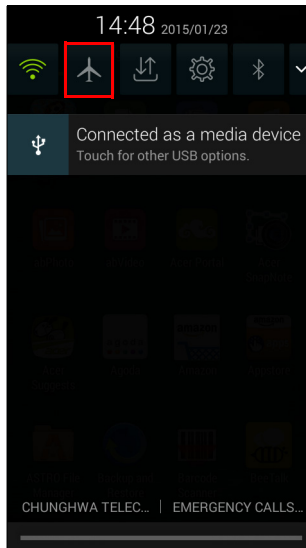

-ODER-

1. Drücken und halten Sie die Ein/Aus-Taste gedrückt, bis das Menü mit den Telefonoptionen angezeigt wird.
2. Tippen Sie auf **Flugmodus**, um diesen auf *EIN* oder *AUS* zu stellen.



Hinweis

Wenn der Flugmodus aktiviert ist, wird das Symbol ✈ im Benachrichtigungsbereich angezeigt.

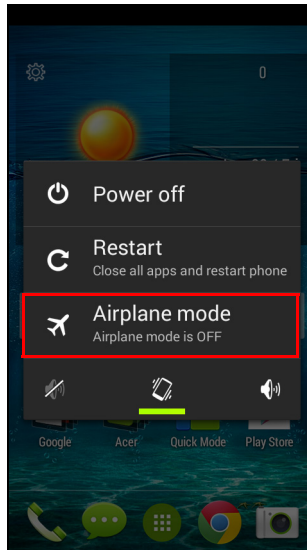

Neustarten des Telefons

Sie können das Telefon neu starten, wenn Apps nicht mehr funktionieren.

1. Drücken und halten Sie die Ein/Aus-Taste gedrückt, bis das Menü mit den Telefonoptionen angezeigt wird.
2. Tippen Sie auf **Neustart**.

Einstellungen anpassen

Aktivieren und Deaktivieren von Verbindungen

Öffnen Sie das *Applikationen-Menü* und tippen Sie auf **Einstellungen**, um die Verbindungseinstellungen zu verwalten.

Element	Beschreibung
SIM-Verwaltung	Bestimmen Sie eine Standard-SIM-Karte für bestimmte Funktionen (z. B Sprachanrufe oder SMS), aktivieren oder deaktivieren Sie die Datenverbindung, legen Sie die Voreinstellungen für das Roaming fest und weisen Sie Kontakte einer SIM-Karte zu.
WLAN	Schalten Sie hiermit die WLAN-Funktion ein oder aus.
Bluetooth	Schalten Sie hiermit die Bluetooth-Funktion ein oder aus.
Datennutzung	Hiermit zeigen Sie an, wie hoch die mobile Datennutzung jeder SIM-Karte ist.
Mehr...	Greifen Sie auf zusätzliche Verbindungseinstellungen zu: Flugmodus: Deaktivieren Sie hiermit alle Funkverbindungen, damit Sie das Gerät ohne Probleme an Bord eines Flugzeuges verwenden können. Standard SMS App: Wählen Sie, welche App als Standard SMS App dienen soll. Anbindung & mobiler Hotspot: Teilen Sie die mobile Datenverbindung des Telefons über USB oder einen mobilen WLAN-Hotspot. VPN: Richten Sie hiermit VPNs (Virtuelle Private Netzwerke) ein und verwalten Sie diese. Mobile Netzwerke: Stellen Sie hiermit Optionen für die Verbindung mit mobilen Netzen ein. USB Internet: Teilen Sie die Internetverbindung Ihres Computers über ein USB-Kabel. Siehe Internetfreigabe auf Seite 59.

Wenn der Flugmodus auf dem Telefon aktiviert ist, steht die Option zum Ein- und Ausschalten der Bluetooth-Funktion nicht zur Verfügung. Unter **Aktivierung des Flugmodus auf dem Smartphone auf Seite 56** finden Sie Anweisungen zum Ein- und Ausschalten des Flugmodus.

Anpassen der Bluetooth-Einstellungen

Sie können mit Bluetooth Informationen zwischen dem Smartphone und anderen mobilen Geräten austauschen.

Bluetooth-Verbindungen

Öffnen Sie für alle Bluetooth-Einstellungen das *Applikationen-Menü* und tippen Sie auf **Einstellungen > Bluetooth**. Sie können hier Bluetooth ein- oder ausschalten und einen Gerätenamen und die Erkennbarkeit festlegen. Tippen Sie auf **NACH GERÄTEN SUCHEN**, um nach verfügbaren Geräten zu suchen.

Um eine Verbindung zu einem Gerät herzustellen, tippen Sie auf das Gerät in der Liste der vorhandenen Geräte. Sie werden möglicherweise aufgefordert, auf beiden Geräten eine PIN einzugeben, um die Verbindung herzustellen.

Öffnen Sie zum einfachen Aktivieren oder Deaktivieren von Bluetooth den **Benachrichtigungsbereich** und tippen Sie auf die **Bluetooth-Schaltfläche**.

Internetfreigabe

Anbindung über USB

Wenn Sie Ihre mobile Internetverbindung für einen anderen Computer nutzen möchten, können Sie das Telefon mit dem gelieferten USB-Kabel an den Computer anschließen.

1. Schließen Sie das USB-Synchronisierungskabel an den Micro-USB-Anschluss des Smartphones an.
2. Stecken Sie den USB-Client-Stecker in einen verfügbaren USB-Anschluss am Computer.
3. Drücken Sie die **Menü**-Taste und tippen Sie anschließend auf **Einstellungen > Mehr... > USB Internet**.

WLAN-Hotspot

Sie können aus dem Smartphone einen mobilen WLAN-Hotspot machen, um die mobile Internetverbindung mit bis zu 8 Clients zu teilen.

1. Drücken Sie die **Menü-Taste** und tippen Sie anschließend auf **Einstellungen > Mehr... > Anbindung & mobiler Hotspot**. Schalten Sie **WLAN-Hotspot EIN**. Tippen Sie auf **WLAN-Hotspot > WLAN-Hotspot einrichten**.
2. Stellen Sie die Netzwerk-SSID ein und passen Sie die Sicherheitsstufe zwischen Keine und WPA2 PSK an. Tippen Sie zur Beendigung auf **Speichern**.



Hinweis

Wenn Sie das Smartphone als einen WLAN-Hotspot verwenden, können Sie keine Telefon-Apps nutzen, um über die WLAN-Verbindung auf das Internet zuzugreifen.

Einstellungen für Mobilnetz

Tippen Sie im *Applikationen-Menü* auf **Einstellungen > Mehr... > Mobile Netzwerke**, um die Netzwerkeinstellungen anzupassen.

Auswahl eines Netzes

Wenn Sie eine neue SIM-Karte einsetzen, werden der Netzbetreiber und die Netzeinstellungen automatisch erkannt. Sie können ein Netz aber auch manuell auswählen. Dies ist z. B. während des Roamingbetriebs sinnvoll.



Hinweis

Wenn Sie auf Reisen sind, können Sie ein Netz manuell auswählen, um die Gebühren für das Roaming zu reduzieren. Erkundigen Sie sich bei Ihrem Heimnetzbetreiber über die preisgünstigsten Tarife an Ihrem Zielort.

1. Öffnen Sie das *Applikationen-Menü* und tippen Sie auf **Einstellungen > Mehr... > Mobile Netzwerke > Netzbetreiber > [Antippen, um den Anbieter auszuwählen] > Manuell auswählen**.
2. Das Telefon sucht dann nach verfügbaren Netzen.

3. Wählen Sie in der angezeigten Liste das gewünschte Netz aus. Das Telefon versucht dann die Registrierung im ausgewählten Netz.

-ODER-

Tippen Sie auf **Automatisch auswählen**, um unter den verfügbaren Netzen das mit dem stärksten Signal auszuwählen. Dies kann aber u. U. dazu führen, dass das Telefon von Netz zu Netz wechselt, wenn Sie sich an einen anderen Ort begeben.



Hinweis

Wenden Sie sich an den Dienstanbieter, wenn Sie Schwierigkeiten haben, die Nummern für Mailbox und SMS-Dienst zu erhalten.

Einstellungen zur Steuerung der Datennutzung

Mit dieser Steuerung können Sie die gesamte Datennutzung nach Netzwerktyp und App überwachen und bei Bedarf Grenzwerte einstellen.

Stellen Sie sicher, dass WLAN oder mobile Daten aktiviert sind, bevor Sie ein Limit einstellen. Sie können auf die Datennutzungseinstellungen zugreifen, indem Sie im *Applikationen-Menü* auf **Einstellungen > Datennutzung** tippen.

TelefonEinstellungen

Viele Telefoneinstellungen werden nach dem Einlegen einer SIM-Karte automatisch vom Smartphone konfiguriert. Das Gerät kommuniziert mit Ihrem Netzbetreiber und ruft automatisch sämtliche erforderlichen Einstellungen ab, z. B. den Netznamen und Rufnummern für Mailbox und SMS-Servicecenter.

Sie können diese Einstellungen im Fenster Anrufeinstellungen bei Bedarf ansehen und manuell ändern.

Tippen Sie auf der *Startseite* auf **Telefon** und anschließend auf die **Menü-Taste > Einstellungen > Sprachanruf**. Tippen Sie auf die Einstellungen, die Sie ändern möchten.

Sound

Wenn Sie die Soundeinstellungen des Telefons einstellen möchten, tippen Sie im *Applikationen-Menü* auf **Einstellungen > Sound**.

Element	Beschreibung
Vibrieren	Gerät vibriert bei eingehenden Anrufen.
Lautstärken	Passen Sie die Lautstärke für <i>Musik, Video, Spiele & andere Medien; Klingelton; Benachrichtigungen</i> und <i>Wecker</i> an.
Telefonklingelton	Stellen Sie den Standard-Klingelton für Sprachanrufe ein.
SIP Anruf Klingelton	Stellen Sie den Standard-Klingelton für SIP Anrufe ein.
Standard Benachrichtigungston	Stellen Sie hiermit den Standardbenachrichtigungston des Telefons ein.
Wähltastaturtöne	Hiermit können Sie Töne bei Verwendung der Wähltastatur wiedergeben.
Fingereingabe-Töne	Hiermit können Sie Töne bei Berührung bestimmter Elemente auf der Benutzeroberfläche wiedergeben.
Ton für Displaysperre	Hiermit können Sie Töne wiedergeben, wenn das Display gesperrt und entsperrt wird.
Vibration bei Berührung	Vibriert, wenn Sie auf Softwaretasten drücken sowie bei bestimmten Aktionen auf der Programmoberfläche.

Regeln der Lautstärke

Regeln Sie die Lautstärke des Smartphones mit den Lautstärkentasten an der Seite des Smartphones. Sie können stattdessen auch die Lautstärke von *Musik, Video, Spiele & andere Medien; Klingelton; Benachrichtigungen* und *Wecker* einstellen, indem Sie das *Applikationen-Menü* und auf **Einstellungen > Sound > Lautstärken** tippen.

Audioprofile

Wenn Sie die Soundeinstellungen des Telefons einstellen möchten, tippen Sie im *Applikationen-Menü* auf **Einstellungen** > **Audioprofile**. Wählen Sie *Allgemein*, *Stumm*, *Besprechung* oder *Im Freien*.

Display

Wenn Sie die Displayeinstellungen des Telefons einstellen möchten, tippen Sie im *Applikationen-Menü* auf **Einstellungen** > **Display**.

Element	Beschreibung
Sperrbildschirmbenachrichtigungen	Anzeige von Benachrichtigungen auf dem Sperrbildschirm aktivieren.
Thema	Wählen Sie <i>Standard</i> oder <i>Acer</i> .
Hintergrund	Ändern Sie den Hintergrund der <i>Startseite</i> .
Helligkeit	Stellen Sie hiermit die Helligkeit des Displays ein.
Display automatisch drehen	Aktivieren Sie die Drehung des Displays beim Neigen des Geräts.
Energiesparmodus	Stellen Sie hiermit die Zeit der Nichtbedienung ein, nachdem das Display automatisch deaktiviert wird.
Daydream	Steuert, was passiert, wenn das Telefon angedockt ist und/oder schläft.
Schriftgröße	Ändern Sie hiermit die Standardschriftgröße für die Benutzeroberfläche.
Drahtlosanzeige	Spiegelt die Geräteanzeige auf einem kompatiblen Monitor oder Display. <i>Das Gerät muss dazu zuerst mit dem Display gekoppelt werden, was einen Dongle erforderlich machen könnte. Lesen Sie zum Koppeln die Anleitung Ihres Displays oder Dongle.</i>

Einstellen von Datum und Uhrzeit

Um das Datum und die Uhrzeit einzustellen, öffnen Sie das *Applikationen-Menü* und tippen Sie anschließend auf **Einstellungen > Datum & Uhrzeit**.

Wenn Sie häufig reisen oder an einem Ort mit Sommerzeit wohnen, aktivieren Sie **Automatisch Datum & Uhrzeit > Vom Netzwerk bereitgestellte Zeit** in diesem Menü. Das Smartphone kann dann das Datum und die Uhrzeit anhand der Informationen einstellen, die es vom Netzwerk empfängt.

Einstellung von Weckern

Auf dem Telefon sind zwei Wecker bereits eingestellt. Tippen Sie auf **Uhr** im *Applikationen-Menü* und anschließend auf , um die Weckereinstellungen zu bearbeiten. Sie können:

- Den Wecker ein- oder ausschalten.
- Die Weckzeit einschalten.
- Festlegen, an welchen Tagen der Wecker wiederholt wird.
- Einen Klingelton einstellen.
- Das Vibrieren aktivieren oder deaktivieren.
- Dem Wecker eine Bezeichnung geben.

Änderung von Sprach- und Textoptionen

Stellen Sie Ihren Ort und die Eingabesprache ein, indem Sie das *Applikationen-Menü* öffnen und anschließend nach **Einstellungen > Sprache & Eingabe** wechseln.

Anschließen an einen PC

Wenn Sie Informationen zwischen dem Gerät und dem Computer übertragen möchten (entweder die microSD-Karte im Gerät oder der interne Speicher des Gerätes), können Sie das Gerät mit dem gelieferten USB-Kabel an einen PC anschließen.

1. Schließen Sie das USB-Synchronisierungskabel an den Micro-USB-Anschluss des Smartphones an.
2. Stecken Sie den USB-Client-Stecker in einen verfügbaren USB-Anschluss am Computer.
3. Öffnen Sie den Benachrichtigungsbereich und stellen Sie sicher, dass Ihre USB-Verbindungsmethode **Als Mediengerät verbunden** ist. Das Gerät wird jetzt als Laufwerk im Datei Explorer Ihres Computers verfügbar sein. Tippen Sie auf **Als Mediengerät verbunden**, um andere Verbindungsmethoden auszuwählen.

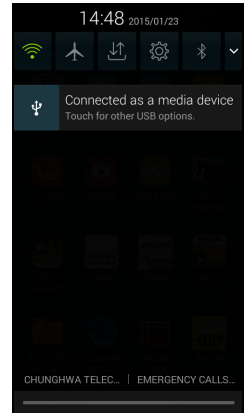

Hinweis

Nach Aktivierung des USB-Speichers können Sie nicht länger auf die Dateien auf der microSD-Karte oder Apps wie z.B. Galerie oder Musik zugreifen.

Synchronisierung

Sie können Ihren Kalender, Ihre E-Mails und Ihre Kontakte auf dem Telefon synchronisieren, so dass Sie diese in Zukunft nicht mehr verlieren können. Synchronisieren Sie in Echtzeit oder passen Sie dies ganz nach Bedarf an. Öffnen Sie das *Applikationen-Menü* und tippen Sie auf **Einstellungen**. Tippen Sie unter KONTEN auf das gewünschte Konto und erneut unter KONTEN auf die E-Mail-Adresse des Kontos, um auf die Synchronisierungseinstellungen zuzugreifen.

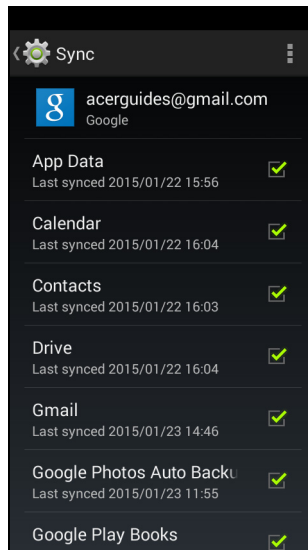

Wenn Sie ein neues Konto hinzufügen möchten, tippen Sie auf **Konto hinzufügen**. Wählen Sie den Kontotyp und folgen Sie anschließend den Anweisungen auf dem Bildschirm.

Google-Synchronisierung

Bei Google können Sie die Synchronisierung für Google Dienste einstellen. Tippen Sie im Menü für die Synchronisierungseinstellungen Ihres Google-Kontos auf die Kästchen neben den Elementen, die Sie automatisch synchronisieren möchten. Heben Sie die Markierung für Elemente auf, die Sie manuell synchronisieren möchten.

Wenn Sie ein Element manuell synchronisieren möchten, stellen Sie sicher, dass das Element ausgewählt ist. Tippen Sie auf die **Menü-Schaltfläche** und anschließend auf **Jetzt synchronisieren**.



Hinweis

Sie benötigen ein Google-Konto, um Ihren Kalender und Termine synchronisieren zu können.

FM-Radio

Mit dem UKW-Radio können Sie Ihre Lieblingssender unterwegs anhören. Sie müssen dafür Kopfhörer in die 3,5 mm-Buchse stecken, da das Kabel als Antenne fungiert.

Sie gelangen zum Radio, indem Sie auf **FM Radio** im *Applikationen-Menü* tippen.

Tippen Sie auf das Zurück-Symbol, um das Radio auszuschalten.

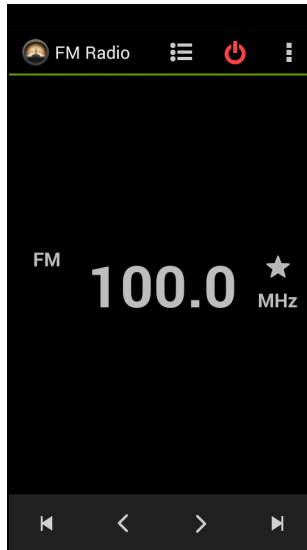

Applikationen (Apps)

Eine App schließen

Wenn Sie eine aktive App beenden möchten, tippen Sie im *Applikationen-Menü* auf **Einstellungen** > **Apps**. Tippen Sie auf die Registerkarte **Ausgeführt** und anschließend auf das Programm, das Sie beenden möchten. Wählen Sie **Stopp**, um das Programm zu beenden.

Deinstallation einer Applikation

Sie können auf dem Smartphone installierte Programme entfernen, um zusätzlichen Speicherplatz bereitzustellen.

1. Öffnen Sie das *Applikationen-Menü* und tippen Sie auf **Einstellungen > Apps**.
2. Wischen Sie über die Registerkarte **Heruntergeladen**.
3. Suchen Sie in der Liste nach der Applikation und tippen Sie diese an.
4. Tippen Sie auf die **Deinstallieren**-Taste und anschließend auf **OK**.



Wichtig

Entfernen Sie Programme nur, wenn Sie mit dem Android-Betriebssystem vertraut sind.

Wiederherstellen der Standardeinstellungen

Sie können ein Clean-Boot durchführen, um das Smartphone auf die Werkseinstellungen zurückzusetzen. Bevor Sie das Gerät zurücksetzen, stellen Sie zunächst sicher, dass das Smartphone nicht gesperrt ist. Drücken Sie eine beliebige Taste oder tippen Sie auf das Display und warten Sie ab, ob das Telefon reagiert.



Wichtig

Nur wenn Sie mit keiner der **Reset-Optionen** das Smartphone in einen **Betriebsstatus** zurücksetzen konnten, sollten Sie einen **Clean-Boot** durchführen.

Dabei werden **alle persönlichen Daten**, **alle im Smartphone gespeicherten Kontakte** und **alle von Ihnen installierten Programme** gelöscht.

Wenn das Telefon auf Displayeingaben reagiert, öffnen Sie **Einstellungen** über das *Applikationen-Menü*. Tippen Sie auf **Sichern & Zurücksetzen > Auf Werkszustand zurück > Smartphone zurücksetzen** und anschließend auf **Alles löschen**, um das Smartphone zu formatieren.

ZUBEHÖR UND TIPPS

Dieses Kapitel zeigt Ihnen, wie Sie Zubehör mit Ihrem Smartphone verwenden können und bietet Ihnen nützliche Tipps zum Umgang mit dem Smartphone.

Verwendung des Headsets

Das Smartphone ist mit Headsets mit integriertem Mikrofon für die Freisprechfunktion beim Telefonieren kompatibel.

Wenn Sie das Headset verwenden möchten, schließen Sie es an die 3,5-mm-Kopfhörerbuchse oben am Telefon an.

Wenn das Headset angeschlossen ist, wird der gesamte Ton über das Headset ausgegeben und die Lautsprecher sind deaktiviert.

- Um einen eingehenden Anruf anzunehmen, drücken Sie auf die Taste am Mikrofon.
- Um die Lautstärke einzustellen, drücken Sie auf die Lautstärketasten des Smartphones.
- Beenden Sie einen Anruf durch erneutes Drücken auf die Taste.

Verwendung eines Bluetooth-Headsets

Durch die integrierte Bluetooth-Funktionalität können Sie sämtliche Bluetooth-Headsets mit Ihrem Smartphone verwenden. Dadurch können Sie bequem telefonieren, ohne das Telefon ständig in der Hand halten zu müssen, und es gibt keinen „Kabelsalat“.

Erstellen eines neuen Zugangspunktes

Wenn Sie eine weitere GPRS/3G/4G/EDGE-Verbindung dem Telefon hinzufügen möchten, erfragen Sie den Namen des Zugriffspunktes und dessen Einstellungen (einschließlich Benutzername und Kennwort, wenn dies erforderlich ist) beim Netzbetreiber.

1. Öffnen Sie das *Applikationen-Menü* und tippen Sie auf **Einstellungen > Mehr... > Mobile Netzwerke > Zugriffspunktnamen** und wählen Sie einen Betreiber aus.
2. Tippen Sie auf die **Menü**-Taste und anschließend auf **Neuer APN**.

3. Geben Sie die APN-Einstellungen ein. Tippen Sie Elemente an, die Sie einstellen möchten.
4. Wenn Sie damit fertig sind, tippen Sie auf die **Menü**-Taste und anschließend auf **Speichern**.



Wichtig

Einige Netzbetreiber und Länder erlauben nicht die Verwendung eines Smartphone als Modem über HSDPA. Erkundigen Sie sich beim Netzbetreiber, bevor Sie das Telefon auf diese Weise verwenden.

Einsetzen einer microSD-Karte

Das Smartphone ist zur Erweiterung der Speicherkapazität mit einem Einschub für eine microSD-Karte ausgestattet.

Eine Beschreibung zum Einsetzen einer microSD-Karte finden Sie unter **Einsetzen einer SIM-Karte oder microSD-Karte auf Seite 7**.

VERWALTUNG IHRER SIM-KARTEN



Hinweis

Dieses Kapitel ist für Modelle mit mehr als einer SIM-Karte.

Wenn Ihr Telefon eine neue SIM-Karte erkennt, werden Sie aufgefordert, die bevorzugte SIM-Karte zu bestimmen, die Sie für jede Aktion verwenden möchten.

Es werden folgende Informationen angezeigt:

1. Die Farbe, die für jede SIM-Karte verwendet wird, und deren Netzwerkname.
- Die bevorzugte SIM-Karte für ausgehende Anrufe.
 - Die bevorzugte SIM-Karte für das Senden von Nachrichten.
 - Die bevorzugte SIM-Karte für mobile Daten.

Tippen Sie auf **Ändern**, um diese Einstellungen im Fenster *SIM-Verwaltung* zu ändern. Sie können auch auf die Funktionen der *SIM-Verwaltung* zugreifen, indem Sie das *Applikationen-Menü* öffnen und auf **Einstellungen** > **SIM-Verwaltung** tippen.

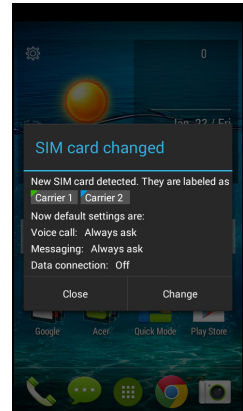

SIM-Verwaltung

Öffnen Sie das *Applikationen-Menü* und tippen Sie auf **Einstellungen** > **SIM-Verwaltung**. In diesem Fenster haben Sie die folgenden Möglichkeiten:

1. Aktivieren oder deaktivieren Sie jede SIM-Karte.
2. Tippen Sie auf den SIM-Namen, um den Namen, die Telefonnummer und die angezeigten Nummern jeder SIM zu konfigurieren und weisen Sie jeder SIM-Karte eine Farbe zu (um schnell und einfach erkennen zu können, welche SIM-Karte aktiv ist).
3. Stellen Sie die Standard-SIM für *Sprachanrufe, Nachrichten, Datenverbindung* und *4G/3G Dienst* ein.
4. Allgemeine Einstellungen für jede SIM-Karte.

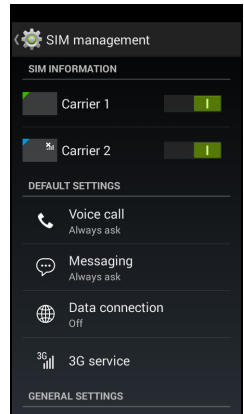

Auswahl der für einen Anruf zu verwendenden SIM-Karte

Wenn Sie für *Sprachanruf* die Option **Immer fragen** eingestellt haben, werden Sie vor jedem Absetzen eines Anrufs gefragt, welche SIM-Karte Sie verwenden möchten. Geben Sie die Nummer ein und tippen Sie auf . Ein Dialogfeld wird geöffnet; tippen Sie auf die SIM-Karte, die Sie verwenden möchten, um den Anruf abzusetzen.

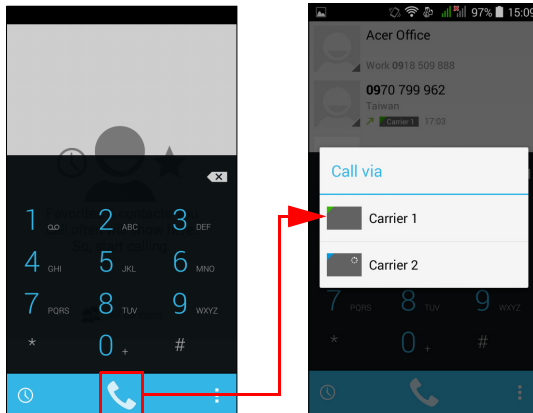

Auswahl der zum Senden von SMS zu verwendenden SIM-Karte

Wenn Sie für *Messaging* die Option **Immer fragen** eingestellt haben, werden Sie vor jedem Senden einer SMS gefragt, welche SIM-Karte Sie verwenden möchten. Geben Sie die Nachricht und den Empfänger ein und tippen Sie anschließend auf **Senden**. Ein Dialogfeld wird geöffnet; tippen Sie auf die SIM-Karte, die Sie verwenden möchten, um die SMS zu senden.

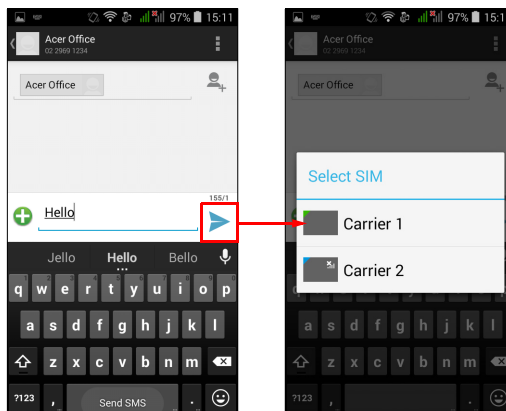

Identifizieren von Anrufen

Immer wenn Sie einen Anruf empfangen, wird die Nummer des Anrufers mit der Farbe für die SIM-Karte angezeigt, über die der Anruf empfangen wird. Sie sehen auch den Namen der SIM-Karte, über die der Anruf empfangen wird.

In der Anrufliste wird der Name der SIM-Karte unter der Nummer des Anrufs in der Farbe, die Sie für die SIM-Karte definiert haben, unabhängig davon, ob der Anruf verpasst oder angenommen wurde oder es sich um einen ausgehenden Anruf handelt, angezeigt.

Einschränkungen bei der Verwendung von mehreren SIM-Karten

Wenn eine SIM ist:	Können andere SIMs nicht:
Ein Gespräch geführt wird	Wählen
Es klingelt	Kein Anruf empfangen werden (Anrufer erhält die Meldung „Nummer nicht verfügbar“)
Eine SMS gesendet oder empfangen wird	Keine Nachricht gesendet oder empfangen werden
Eine Datenverbindung genutzt wird	Keine Datenverbindung genutzt werden



Hinweis

Wenn Sie Daten auf einer SIM-Karte nutzen und mit einer anderen SIM-Karte einen Anruf absetzen oder empfangen oder eine SMS senden oder empfangen, wird die Datenverbindung der ersten SIM-Karte vorübergehend unterbrochen.

ANHANG

FAQ und Problembhebung

In diesem Abschnitt finden Sie Antworten auf häufig gestellte Fragen (FAQs), die Sie sich bei der Benutzung Ihres Smartphones vielleicht stellen. Zusätzlich finden Sie einfache Lösungsvorschläge bei Problemen.

Bereich	Frage	Empfehlungen
Audio	Warum kommt kein Ton aus dem Gerät?	Falls ein Headset angeschlossen ist, werden die Lautsprecher automatisch abgeschaltet. Trennen Sie das Headset ab. Stellen Sie sicher, dass der Ton des Geräts nicht ausgeschaltet ist. Stellen Sie sicher, dass die Lautstärke nicht auf die niedrigste Stufe eingestellt ist.
	Warum kann ich meine Bilddateien nicht ansehen?	Evtl. versuchen Sie, ein Bild anzusehen, das nicht unterstützt wird. Siehe Multimedia auf Seite 85.
Multimediadateien	Warum kann ich meine Videodateien nicht ansehen?	Evtl. versuchen Sie, ein Bild anzusehen, das nicht unterstützt wird. Siehe Multimedia auf Seite 85.
	Warum kann ich meine Musikdateien nicht wiedergeben?	Evtl. versuchen Sie, eine Datei abzuspielen, die nicht unterstützt wird. Siehe Multimedia auf Seite 85.

Bereich	Frage	Empfehlungen
Google Play Store	Warum kann ich mich nicht mit dem Play Store verbinden?	<p>1. Prüfen Sie zunächst, ob eine WLAN oder Datenverbindung aktiv ist und versuchen Sie es anschließend erneut.</p> <p><i>Bei einigen WLAN "Hotspots" ist es erforderlich, dass Sie sich vor dem Zugriff auf das Internet anmelden.</i></p> <p>2. Wenn Sie noch immer keine Verbindung herstellen können, versuchen Sie eine Anpassung der Einstellungen für Datum/ Uhrzeit. Öffnen Sie das <i>Applikationen-Menü</i> und tippen Sie auf Einstellungen > Datum & Uhrzeit > Automatisches Datum & Uhrzeit und stellen Sie die Option auf <i>aus</i>.</p> <p>3. Passen Sie Uhrzeit und Datum manuell an und versuchen Sie anschließend erneut, sich mit dem Play Store zu verbinden (wechseln Sie Uhrzeit/Datum nach der Verbindung wieder zurück).</p>
Systeminformationen und Leistung	Wie erkenne ich die Version des Betriebssystems in meinem Gerät?	Tippen Sie auf Einstellungen > Telefon-Info , um die Betriebssystemversion (Build-Nummer) und weitere Informationen zur Hardware und Software aufzurufen.
Strom	Ich kann das Gerät nicht einschalten.	Die Akkuladung reicht möglicherweise nicht aus. Laden Sie das Gerät neu. Siehe Laden des Akkus auf Seite 6 für weitere Informationen.

Bereich	Frage	Empfehlungen
RAM / ROM	Wie prüfe ich den RAM- und ROM-Speicherstatus?	Tippen Sie zum Prüfen des ROM-Status auf Einstellungen > Speicher . Tippen Sie zum Prüfen des RAM-Status auf Einstellungen > Apps > AUSGEFÜHRT .
Interner Speicher	Der auf meinem Gerät verfügbare interne Speicher ist voll oder fast voll.	Deinstallieren Sie Apps, um den verfügbaren Speicher zu erhöhen. Siehe Deinstallation einer Applikation auf Seite 68.
Entsperrmuster	Ich habe mein Entsperrmuster vergessen.	Nachdem Sie mehrere Male eine falsche Eingabe gemacht haben, erhalten Sie die Option, das Muster zurückzusetzen. Tippen Sie auf Muster vergessen? und geben Sie den Benutzernamen und das Kennwort Ihres Google-Kontos ein. <i>Sie müssen auf dem Smartphone ein aktives Google-Konto eingerichtet haben.</i> <i>Stattdessen können Sie das Smartphone auf die Standardeinstellungen zurücksetzen. Siehe Wiederherstellen der Standardeinstellungen auf Seite 68.</i>

Bereich	Frage	Empfehlungen
Erhitzung	Das Telefon erhitzt sich, wenn es geladen wird oder wenn Sie ein längeres Gespräch führen.	Die Erhitzung während der Ladung ist normal. Nach der Ladung nimmt es wieder die Normaltemperatur an. Das Telefon erhitzt sich auch, wenn Sie es über einen längeren Zeitraum verwenden, z. B. wenn Sie sich ein Video anschauen oder wenn Sie ein längeres Gespräch führen.

Weitere Informationsquellen

Für Information über	Siehe ...
Aktuelle Informationen zum Smartphone	www.acer.com mobile.acer.com
Kundendienst-Anfragen	www.acer.com/support

WARNUNGEN UND SICHERHEITSHINWEISE

- Verwenden Sie das Gerät nicht in der Nähe von Wasser.
- Stellen Sie das Gerät nicht auf einen unstabilen Wagen, Ständer oder Tisch. Das Gerät könnte herunterfallen und dadurch ernsthaft beschädigt werden.
- Schlitze und Öffnungen dienen der Belüftung; dies garantiert den verlässlichen Betrieb des Geräts und schützt es vor Überhitzung. Diese Öffnungen dürfen auf keinen Fall zugestellt oder verdeckt werden. Verdecken Sie die Öffnungen nicht, indem Sie das Gerät auf ein Bett, ein Sofa, einen Teppich oder auf eine ähnliche Oberfläche legen. Dieses Gerät sollte auf keinen Fall in der Nähe eines Heizgeräts, eines Heizkörpers oder in einem Gehäuse installiert werden, es sei denn, es ist für ausreichende Belüftung gesorgt.
- Stecken Sie auf keinen Fall irgendwelche Objekte durch die Gehäuseschlitze, da hierbei Teile mit gefährlicher Spannung berührt oder kurzgeschlossen werden können, was zu Feuer oder einem elektrischem Schlag führen kann. Verschütten Sie auf keinen Fall irgendwelche Flüssigkeiten über das Gerät.
- Um die Beschädigung interner Komponenten und das Auslaufen von Akkus zu vermeiden, sollten Sie das Produkt nicht auf eine vibrierende Oberfläche stellen.
- Verwenden Sie dieses Produkt auf keinen Fall, wenn Sie Sport treiben, oder an Orten, an denen es starke Vibrationen gibt, da dies zu Kurzschlüssen oder Schäden führen kann. Es kann auch die Gefahr bestehen, dass der Akku explodiert.

Schutz Ihrer Ohren

Bitte beachten Sie die folgenden, von Experten verfassten Hinweise, um Ihr Gehör zu schützen.

- Erhöhen Sie die Lautstärke nach und nach, bis Sie den Ton deutlich und angenehm hören können.
- Erhöhen Sie nicht die Lautstärke, nachdem Ihre Ohren sich an sie gewöhnt haben.

- Hören Sie nicht über einen längeren Zeitraum Musik mit hoher Lautstärke.
- Erhöhen Sie nicht die Lautstärke, um Umgebungsgeräusche zu übertönen.
- Verringern Sie die Lautstärke, wenn Sie Personen neben sich nicht verstehen können.

Zusätzliche Sicherheitshinweise

Das Gerät und sein Zubehör können kleinere Teile beinhalten. Halten Sie diese Teile außerhalb der Reichweite von Kleinkindern auf.

Arbeitsumfeld



Wichtig

Schalten Sie aus Sicherheitsgründen sämtliche Funkeinrichtungen ab, wenn Sie das Smartphone unter den folgenden Bedingungen nutzen. Zu diesen Geräten gehören u. a.: Wireless-LAN (WLAN), Bluetooth und/oder Mobilfunkgeräte.

Befolgen Sie alle besonderen an Ihrem Ort geltenden Vorschriften und schalten Sie das Gerät immer dann aus, wenn seine Verwendung nicht erlaubt ist oder es Störungen oder Gefahr verursachen kann. Verwenden Sie das Gerät nur in seiner normalen Betriebsposition. Um Daten oder Nachrichten erfolgreich übertragen zu können, benötigt dieses Gerät eine Verbindung mit guter Qualität zum Netz. Es kann vorkommen, dass die Übertragung von Daten oder Nachrichten verzögert wird, bis eine Verbindung zur Verfügung steht. Stellen Sie sicher, dass die obigen Anweisungen hinsichtlich des Abstands befolgt werden, bis die Übertragung komplett durchgeführt wurde. Teile des Geräts sind magnetisch. Metallische Gegenstände können an das Gerät angezogen werden und Personen mit Hörhilfen sollten das Gerät nicht an das Ohr mit der Hörhilfe halten. Bringen Sie keine Kreditkarten oder andere Gegenstände, die Daten auf magnetische Weise speichern, in die Nähe des Geräts, da auf ihnen gespeicherte Informationen hierbei gelöscht werden können.

Medizinische Geräte

Die Verwendung von Geräten, die Funk übertragen, einschließlich Mobiltelefonen, kann die Funktionalität von nicht ausreichend geschützten medizinischen Geräten beeinträchtigen. Wenden Sie sich an einen Arzt oder den Hersteller der medizinischen Geräte, um zu erfahren, ob die Geräte ausreichend gegen externe HF-Strahlung geschützt sind, oder um andere Fragen zu stellen. Schalten Sie das Gerät in Krankenhäusern und Kliniken aus, wenn Sie durch Schilder darauf hingewiesen werden, dass die Verwendung des Geräts an diesen Orten nicht erlaubt ist. In Krankenhäusern und Kliniken werden u. U. Geräte verwendet, die durch externe HF-Strahlung gestört werden können.

Herzschrittmacher. Hersteller von Herzschrittmachern empfehlen einen ständig einzuhaltenden Minimalabstand von 15,3 cm zwischen Sender und Herzschrittmacher, damit es nicht zu möglichen Störungen des Herzschrittmachers kommt. Diese Empfehlungen sind konform mit der unabhängigen Forschung und den Empfehlungen von Wireless Technology Research. Personen mit Herzschrittmachern sollten auf Folgendes achten:

- Halten Sie grundsätzlich einen Minimalabstand von 15,3 cm zwischen Gerät und Herzschrittmacher ein.
- Tragen Sie das Gerät nicht in der Nähe Ihres Herzschrittmachers, wenn es eingeschaltet ist. Falls Sie Störungen befürchten, schalten Sie das Gerät ab und wechseln Sie seine Position.

Hörhilfen. Einige digitale drahtlose Geräte können Störungen bei Hörgeräten hervorrufen. Falls es zu Störungen kommt, wenden Sie sich bitte an Ihren Dienstleister.

Fahrzeuge

HF-Signale können falsch installierte oder nicht ausreichend abgeschirmte elektronische Systeme in Autos, z. B. elektronische Einspritzsysteme, elektronische ABS-Systeme, elektronische Geschwindigkeitskontrollen und Airbag-Systeme, beeinflussen. Weitere Informationen erhalten Sie vom Hersteller bzw. einem Vertreter Ihres Fahrzeugs oder der Ausrüstung, die in ihm installiert ist. Nur qualifiziertes Fachpersonal sollte das Gerät reparieren oder es

in einem Fahrzeug installieren. Eine falsche Installation oder Reparatur kann gefährlich sein und macht u. U. die Garantie für das Gerät ungültig. Prüfen Sie regelmäßig, ob alle drahtlosen Geräte in Ihrem Fahrzeug ordnungsgemäß montiert wurden und sachgemäß bedient werden. Lagern oder transportieren Sie keine entzündbaren Flüssigkeiten, Gase oder explosive Materialien zusammen mit dem Gerät, Teilen davon oder Zubehör. Denken Sie bei Fahrzeugen, die Airbags besitzen, daran, dass die Airbags mit großer Kraft aufgeblasen werden. Platzieren Sie keine Objekte, einschließlich montierte oder tragbare drahtlose Geräte, vor oder über einem Airbag oder in dem Bereich, wo ein Airbag aufgeblasen wird. Wenn drahtlose Geräte im Fahrzeug nicht ordnungsgemäß montiert werden und ein Airbag aufgeblasen wird, kann es zu ernsthaften Verletzungen kommen. Die Verwendung des Geräts auf einem Flug ist nicht erlaubt. Schalten Sie das Gerät aus, bevor Sie ein Flugzeug besteigen. Die Verwendung von drahtlosen Funkgeräten in einem Flugzeug kann die Flugsicherheit gefährden, das drahtlose Funknetz stören und ist in vielen Fällen gesetzeswidrig.

Umgebungen mit Explosionsgefahr

Schalten Sie das Gerät aus, wenn Sie sich in einem Bereich mit potentiell explosiven Stoffen befinden. Achten Sie auf alle Schilder und Warnhinweise. Umgebungen mit Explosionsgefahr umfassen Bereiche, in denen Sie in der Regel dazu angehalten werden, den Motor Ihres Fahrzeugs auszuschalten. Funken in solchen Umgebungen können Brände und Explosionen auslösen, die zu Verletzungen oder gar zum Tod führen können. Schalten Sie das Gerät an Tankstellen, z. B. neben Benzinpumpen oder Wartungsstationen, aus. Beachten Sie Beschränkungen für die Verwendung von Funkausrüstung an Treibstoffdepots, Lagerstätten und Vertriebsorten; Chemieanlagen oder an Orten, an denen Explosionen durchgeführt werden. Orte, an denen es explosive Stoffe gibt, sind häufig, aber nicht immer, deutlich gekennzeichnet. Hierzu zählen der Bereich unter Deck bei Schiffen, Transport oder Lagereinrichtungen für Treibstoff (z. B. Benzin oder Propangas) und Bereiche, in denen die Luft Chemikalien oder Partikel wie Getreidestaub, Staub oder Metallstaub enthält.

Achten Sie auf alle Einschränkungen. Verwenden Sie das Gerät nicht an Orten, an denen Explosionen durchgeführt werden.

Notrufe



Wichtig

Mobiltelefone, einschließlich dieses Gerät, verwenden Funksignale, Funknetze, Landleitungsnetze und vom Benutzer programmierte Funktionen. Aus diesem Grund können Verbindungen nicht unter allen Bedingungen garantiert werden. Sie sollten sich für wichtige Kommunikation, z. B. Notrufe, auf keinen Fall nur auf ein Funk übertragendes Gerät verlassen.

Wenn bestimmte Funktionen benutzt werden, müssen Sie u. U. erst diese Funktionen deaktivieren, bevor Sie einen Notruf absetzen können. Lesen Sie diese Bedienungsanleitung oder wenden Sie sich an den Netzbetreiber, um weitere Informationen zu erhalten.

Wenn Sie einen Notruf absetzen, teilen Sie alle wichtigen Informationen so genau wie möglich mit. Es kann sein, dass das Gerät das einzige Kommunikationsmittel an einem Unfallort ist. Beenden Sie einen Notruf erst dann, wenn Sie dazu aufgefordert werden.

Die richtige Pflege des Smartphones

1. **Achten Sie darauf**, dass das Display des Smartphones nicht verkratzt. Halten Sie das Display sauber. Verwenden Sie zur Bedienung des Smartphones Ihre Finger oder Fingernägel. Verwenden Sie auf keinen Fall Kugelschreiber, Bleistifte oder andere spitze Gegenstände auf der Display-Oberfläche.
2. **VERMEIDEN** Sie, das Smartphone Regen oder Feuchtigkeit auszusetzen. Lassen Sie kein Wasser über die Tasten auf der Vorderseite oder die Erweiterungsanschlüsse in das Gerät eindringen. Behandeln Sie das Smartphone ganz allgemein wie jedes andere Mobiltelefon oder elektronische Geräte auch.
3. **VERMEIDEN** Sie, das Smartphone fallen zu lassen oder starken Schlägen auszusetzen. Stecken Sie das Smartphone nicht in die Gesäßtasche.

4. **VERMEIDEN** Sie, das Smartphone extremen Temperaturen auszusetzen. Legen Sie Ihr Smartphone beispielsweise nicht an heißen oder sehr kalten Tagen auf dem Armaturenbrett eines Fahrzeuges ab. Bringen Sie es auch nicht in die Nähe von Heizgeräten oder anderen Hitzequellen.
5. **VERMEIDEN** Sie, das Smartphone an einem Ort zu verwenden, der extrem staubig, feucht oder nass ist.
6. **VERWENDEN SIE** zur Reinigung des Smartphones ein weiches, leicht angefeuchtetes Tuch. Wenn die Oberfläche des Displays verschmutzt ist, säubern Sie es mit einem weichen Tuch, das mit einem verdünnten Fensterreiniger angefeuchtet wurde.
7. **VERMEIDEN** Sie, mit Gewalt auf das Display zu drücken, da dies beschädigt werden könnte.

Technische Daten



Hinweis

Die technischen Daten können sich abhängig von Region und Konfiguration unterscheiden.

Leistung

- 1.3 GHz Quad-Core Prozessor
- Systemspeicher:
 - 1 GB / 2 GB RAM (abhängig von Model)
 - 8 GB / 16 GB (abhängig von Model)
- Betriebssystem Android

Display

- 5" TFT-LCD kapazitiver Touchscreen
- Auflösung von 480 x 854

Multimedia

Unterstützte Formate:

Typ	Formate
Bilder	JPEG, GIF, PNG, BMP
Audiowiedergabe	MP3, AMR, AAC LC, AAC+, eAAC+, Vorbis, FLAC, MIDI, WMA, WAVE
Klingelton	MP3, AMR, AAC LC, AAC+, eAAC+, Vorbis, FLAC, MIDI, WMA, WAVE
Videoaufnahme	H.263, H.264, MPEG4
Videowiedergabe	H.263, H.264, MPEG4, VP8, WMV

USB-Anschluss

- Micro-USB-Anschluss
- USB-Client
- DC Stromeingang (5 V, 1 A)

Konnektivität

- Bluetooth 4.0
- IEEE 802.11b/g/n
- GSM 850 / 900 / 1800 / 1900 MHz
- HSPA/WCDMA: EU 900 / 2100 MHz (oder US 850 / 900 / 1900 / 2100 MHz)
- HSPA+ / GPRS / EDGE
- GPS

Kamera

- 2 MP Kamera an der Vorderseite
 - Fixierter Fokus
- 8 MP Kamera an der Rückseite
 - Autofokus

Erweiterung

- microSD Speicherkarteneinschub (bis zu 32 GB)

Akku

- 2000 mAh Li-Polymer-Akku (austauschbar)



Hinweis

Die Nutzungsdauer des Akkus hängt vom Stromverbrauch ab, der sich wiederum nach den verwendeten Systemressourcen richtet. Wenn Sie z.B. fortwährend die Beleuchtung oder energieintensive Apps verwenden, verkürzt sich die Nutzungsdauer zwischen den Ladevorgängen.

Abmessungen

Höhe	143 mm
Breite	73 mm
Tiefe	9,9 mm
Gewicht	150 g (mit Akku)

ENDBENUTZER-LIZENZVERTRAG

WICHTIG - BITTE SORGFÄLTIG DURCHLESEN: DIESE ENDBENUTZER-LIZENZVEREINBARUNG (IM FOLGENDEN "VEREINBARUNG") IST EINE RECHTSGÜLTIGE VEREINBARUNG ZWISCHEN IHNEN, ENTWEDER ALS NATÜRLICHE ODER JURISTISCHE PERSON, UND ACER INC. UND DESSEN TOCHTERGESELLSCHAFTEN (IM FOLGENDEN "ACER") FÜR DIE SOFTWARE, DIE DIESE VEREINBARUNG BEGLEITET (ENTWEDER VON ACER ODER ACERS LIZENZNEHMERN ODER ZULIEFERERN BEREITGESTELLT), INKLUSIVE ALLER DAMIT VERBUNDENEN MEDIEN, GEDRUCKTEN MATERIALIEN UND BENUTZERDOKUMENTATIONEN IN ELEKTRONISCHER FORM FÜR DIE MARKE "ACER" (IM FOLGENDEN "SOFTWARE"). VEREINBARUNGEN HINSICHTLICH ANDERER PRODUKTE ODER GEGENSTÄNDE SIND MIT DIESEM VERTRAG WEDER BEABSICHTIGT NOCH IMPLIZIERT. DURCH INSTALLATION DER BEGLEITENDEN SOFTWARE ERKLÄREN SIE IHR EINVERSTÄNDNIS, DASS SIE DIE BESTIMMUNGEN UND BEDINGUNGEN DIESES VERTRAGS ANNEHMEN. FALLS SIE NICHT MIT ALLEN BESTIMMUNGEN UND BEDINGUNGEN DIESES VERTRAGS EINVERSTANDEN SIND, MÜSSEN SIE DEN INSTALLATIONSVORGANG ABBRECHEN UND ALLE BEREITS INSTALLIERTEN DATEIEN DER BEGLEITENDEN SOFTWARE, SOWEIT VORHANDEN, VON IHREM TELEFON ENTFERNEN.

WENN SIE KEINE GÜLTIGE LIZENZIERTE KOPIE DER ENTSPRECHENDEN SOFTWARE HABEN, SIND SIE NICHT BERECHTIGT, DIE SOFTWARE ZU INSTALLIEREN, ZU KOPIEREN ODER AUF SONSTIGE WEISE ZU VERWENDEN UND HABEN KEINE RECHTE AUS DIESEM VERTRAG.

Die Software ist durch nationale Gesetze der USA und internationale Urheberrechtsgesetze und Konventionen sowie andere einschlägige Gesetze und Vertragsbestimmungen für geistiges Eigentum geschützt. Die Software wird lizenziert, nicht verkauft.

LIZENZGEWÄHRUNG

Acer gewährt Ihnen die nachstehenden nichtausschließlichen und nichtübertragbaren Rechte bezüglich der Software. Gemäß diesem Vertrag dürfen Sie:

1. Die Software nur auf einem bestimmten Telefon installieren und nutzen. Eine separate Lizenz ist für jedes weitere Telefon erforderlich, auf dem die Software verwendet werden soll;
2. Eine Sicherheitskopie von der Software für den persönlichen Gebrauch erstellen;
3. Eine ausgedruckte Kopie von elektronischen Dokumenten, einschließlich der Software, anfertigen, vorausgesetzt, Sie haben die Dokumente auf elektronische Weise erhalten.

EINSCHRÄNKUNGEN

Ihnen ist es NICHT erlaubt:

1. Die Software anders als in diesem Vertrag vorgegeben zu benutzen oder zu kopieren;
2. Die Software an Dritte zu vermieten oder zu leasen;
3. Die Software ganz oder teilweise zu modifizieren, zu adaptieren oder zu übersetzen;
4. Die Software zurückzuentwickeln, zu dekompileieren oder zu disassemblieren oder von dieser Software abgeleitete Werke zu erstellen;
5. Außer für den persönlichen Gebrauch die Software mit einem anderen Programm zusammenzuführen oder die Software zu modifizieren; und
6. Die Software an einen Dritten zu lizenzieren oder auf sonstige Weise einem Dritten zur Verfügung zu stellen, es sei denn, dass Sie nach vorheriger schriftlicher Benachrichtigung an Acer die gesamte Software an einen Dritten übertragen und selbst keine Kopie der Software

zurückbehalten und der Dritte die Bestimmungen dieses Vertrags akzeptiert.

7. Ihre Rechte aus diesem Vertrag auf einen Dritten zu übertragen.
8. Die Software entgegen einschlägiger Ausführungsgesetze und -bestimmungen zu exportieren oder (i) die Software an verbotene Personen, Unternehmen oder Bestimmungsorte, insbesondere, aber nicht ausschließlich, Kuba, Iran, Nordkorea, Sudan und Syrien, zu verkaufen, exportieren, re-exportieren, übertragen, umzuleiten, technische Daten offenzulegen oder zu entsorgen; oder (ii) die Software für durch Gesetz oder Verordnung der USA verbotene Nutzung zu verwenden.

KEIN TECHNISCHER SUPPORT

Acer ist nicht verpflichtet, technischen oder sonstigen Support für die Software anzubieten.

ACER LIVE UPDATE

Die Software kann Elemente enthalten, die die Nutzung des Acer Live Update Dienstes aktivieren. Dieser ermöglicht das automatische Herunterladen und Installieren von Updates für die Software auf Ihrem Telefon. Mit der Installation der Software geben Sie Ihr Einverständnis, dass Acer (oder seine Lizenznehmer) die Version der Software, die Sie auf dem Telefon verwenden, automatisch prüfen und möglicherweise Upgrades für die Software automatisch auf das Telefon herunterladen kann.

EIGENTUMS- UND URHEBERRECHTE

Der Rechtstitel, die Eigentumsrechte sowie die gewerblichen Schutzrechte in und an der Software und allen Kopien davon bleiben im Besitz von Acer oder Acers Lizenzgebern oder Lieferanten (soweit einschlägig). Sie erlangen keinen Eigentumsanteil an der Software (einschließlich aller von Ihnen oder für Sie erstellten Modifikationen oder Kopien) oder sonstige, im Zusammenhang stehende, gewerbliche Schutzrechte. Das Eigentum und andere Rechte am Inhalt, der durch die Software zugänglich ist, gehören dem jeweiligen Inhaltsinhaber und sind möglicherweise durch anwendbare Gesetze geschützt. Diese Lizenz verleiht Ihnen keine Rechte an solchen Inhalten. Des Weiteren erklären Sie sich einverstanden:

1. Keine Kennzeichnungen hinsichtlich Urheberrechten oder anderen Schutzrechten von der Software zu entfernen.
2. Sämtliche vorangehend erwähnten Kennzeichnungen auf jeder genehmigten Kopie, die Sie erstellen, zu reproduzieren; und
3. Unerlaubtes Kopieren der Software nach bestem Bemühen zu verhindern.

HANDELSMARKEN

Diese Vereinbarung gewährt Ihnen keine Rechte hinsichtlich Handelsmarken oder Dienstleistungsmarken von Acer oder Acers Lizenznehmern oder Zulieferern.

GEWÄHRLEISTUNGS AUSSCHLUSS

SOWEIT DIES VON GELTENDEM RECHT ZULÄSSIG IST, STELLEN ACER, ACERS LIEFERANTEN UND ACERS LIZENZGEBER DIE SOFTWARE NUR "WIE SIE IST" UND OHNE JEDWEDER GEWÄHRLEISTUNG ODER ENTSCHÄDIGUNGSVERPFLICHTUNG ZUR VERFÜGUNG. ACER SCHLIESST HIERMIT ALLE AUSDRÜCKLICHEN, STILLSCHWEIGENDEN ODER GESETZLICHEN GEWÄHRLEISTUNGSZUSAGEN, ZUSICHERUNGEN UND BEDINGUNGEN AUS, INSBESONDERE IM HINBLICK AUF DIE NICHTVERLETZUNG VON RECHTEN DRITTER, EIGENTUMSRECHTE, DIE EINGLIEDERUNG, GENAUIGKEIT, SICHERHEIT, VERFÜGBARKEIT, ZUFRIEDENSTELLENDEN QUALITÄT, VIRENBEFALL, HANDELSÜBLICHKEIT ODER EIGNUNG FÜR EINEN BESTIMMTEN ZWECK DER SOFTWARE BZW. VON SUPPORT DIENSTLEISTUNGEN. EES GIBT AUCH KEINE GEWÄHRLEISTUNGEN ODER ZUSICHERUNGEN AUF RECHTSTITEL, UNGESTÖRTE VERWENDUNG, UNGESTÖRTEN

BESITZ, ÜBEREINSTIMMUNG MIT DER BESCHREIBUNG ODER NICHTVERLETZUNG DER RECHTE DRITTER IN BEZUG AUF DIE SOFTWARE.

AUSSCHLUSS ZUFÄLLIGER; FOLGENDER UND BESTIMMTER ANDERER SCHÄDEN SOWEIT DIES VON GELTENDEM RECHT ZULÄSSIG IST, SIND ACER, ACERS LIEFERANTEN ODER ACERS LIZENZNEHMER NICHT HAFTBAR FÜR BESONDERE, ZUFÄLLIGE, INDIREKTE, STRAFBARE ODER NACHFOLGENDE SCHÄDEN (EINSCHLIESSLICH, ABER NICHT BESCHRÄNKT AUF, SCHÄDEN FÜR VERLUST AN PROFITEN ODER VERTRAULICHEN ODER ANDEREN INFORMATIONEN, FÜR DIE UNTERBRECHUNG VON GESCHÄFTSTÄTIGKEITEN, PERSÖNLICHE VERLETZUNG, VERLUST DER PRIVATSPHÄRE, UNFÄHIGKEIT, VERPFLICHTUNGEN ZU ERFÜLLEN, EINSCHLIESSLICH GUTER GLAUBEN ODER ANGEMESSENE PFLEGE, FÜR NACHLÄSSIGKEIT UND FÜR ALLE ANDEREN FINANZIELLEN ODER ANDEREN SCHÄDEN), WELCHE AUS DER VERWENDUNG ODER DER UNFÄHIGKEIT DER VERWENDUNG DER SOFTWARE HERRÜHREN ODER DAMIT VERBUNDEN SIND, DER BEREITSTELLUNG ODER NICHT-BEREITSTELLUNG VON SUPPORT-DIENSTEN ODER ANDERWEITIG UNTER ODER IN ZUSAMMENHANG MIT BESTIMMUNGEN IN DIESEM VERTRAG, SELBST DANN, WENN ES ZU FEHLERN ODER VERTRAGSBRUCH (EINSCHLIESSLICH NACHLÄSSIGKEIT), STRIKTER HAFTBARKEIT, VERTRAGSBRUCH ODER BRUCH DER GARANTIEVERPFLICHTUNG VON ACER ODER SEINEN LIEFERANTEN KOMMEN SOLLTE UND SELBST DANN, WENN ACER UND SEINE LIEFERANTEN UND LIZENZNEHMER ÜBER DIE MÖGLICHKEIT SOLCHER SCHÄDEN INFORMIERT WURDEN.

HAFTUNGSAUSSCHLUSS

UNABHÄNGIG DAVON, WELCHE SCHÄDEN IHNEN AUS WELCHEN GRÜNDEN ENTSTEHEN KÖNNEN (EINSCHLIESSLICH, OHNE AUSNAHME, ALLE OBEN ANGEgebenEN SCHÄDEN UND ALLE DIREKTEN ODER ALLGEMEINEN SCHÄDEN), BESTEHT DIE GESAMTE HAFTBARKEIT VON ACER, SEINER LIEFERANTEN UND LIZENZNEHMER UNTER JEDER BEDINGUNG DIESES VERTRAGS UND IHRE AUSSCHLIESSLICHE ENTSCHÄDIGUNG FÜR ALLE OBEN ANGEgebenEN SCHÄDEN AUS DER GESAMTSUMME, DIE SIE FÜR DIE SOFTWARE BEZAHLT HABEN. DIE VORGENANNTEN BESCHRÄNKUNGEN UND AUSSCHLÜSSE (EINSCHLIESSLICH GEWÄHRLEISTUNGSAUSSCHLUSS UND AUSSCHLUSS VON ZUFÄLLIGEN, NACHFOLGENDEN UND BESTIMMTEN ANDEREN SCHÄDEN) GELTEN NUR SOWEIT NACH ANWENDBAREN ZWINGENDEN VORSCHRIFTEN DES NATIONALEN RECHTS ZULÄSSIG, SELBST DANN WENN ABHILFEMASSNAHMEN NICHT ERFOLGREICH SIND. DA EIN AUSSCHLUSS ODER DIE BEGRENZUNG DER HAFTUNG FÜR FOLGESCHÄDEN UND EINZELNE ANDERE SCHÄDEN IN BESTIMMTEN RECHTSPRECHUNGEN UNZULÄSSIG IST, GELTEN DIE OBENGENANNTEN HAFTUNGSBESCHRÄNKUNGEN MÖGLICHERWEISE NICHT FÜR SIE.

BEENDIGUNG

Sollten Sie irgendeine Bestimmung dieses Vertrags verletzt haben, ist Acer berechtigt, unbeschadet aller anderen Rechte, diesen Vertrag sofort zu beenden.

In einem solchen Fall sind Sie verpflichtet:

1. Jegliche Benutzung der Software einzustellen;
2. Die Originalkopie und alle Kopien der Software zu vernichten oder an Acer zurückzugeben; und
3. Die Software von allen Telefonen, auf denen sie sich befindet, zu entfernen.

Alle in diesem Vertrag enthaltenen gemachten Gewährleistungs- und Haftungsausschlüsse gelten nach der Beendigung dieses Vertrags weiter.

ALLGEMEIN

Dies ist der vollständige Vertrag zwischen Ihnen und Acer bezüglich der Lizenz für die Software. Er ersetzt alle bisherigen Vereinbarungen, Kommunikationen, Vorschläge und Zusicherungen zwischen den Parteien und hat Vorrang bei allen in Konflikt stehenden oder hinzugefügten Bestimmungen von Angeboten, Bestellungen, Anerkennungen oder ähnlicher Kommunikationen. Eine Änderung des Vertrags ist nur in schriftlicher Form zulässig, die von beiden Parteien unterzeichnet werden muss. Wenn ein Gericht einer verantwortlichen Rechtsprechung eine Bestimmung dieses Vertrages als rechtswidrig findet, gilt diese Bestimmung nur im vom maximalen von der Rechtsprechung zulässigen Ausmaß. Andere Bestimmungen des Vertrags gelten in diesem Fall weiterhin und werden nicht beeinflusst.

ERGÄNZENDE BESTIMMUNGEN FÜR SOFTWARE UND DIENSTE VON DRITTEN

Software von Acers Lizenzgebern oder Lieferanten („Drittsoftware“) wird Ihnen im Rahmen dieses Vertrags ausschließlich für Ihren persönlichen, nicht-kommerziellen Gebrauch zur Verfügung gestellt. Sie dürfen die Drittsoftware nicht in einer Weise verwenden, die Dienste von Acers Lizenzgebern oder Lieferanten („Drittdienste“) schädigen, deaktivieren, überlasten oder beeinträchtigen könnten. Des Weiteren dürfen Sie die Drittsoftware nicht in einer Weise verwenden, die die Nutzung von Drittdiensten durch andere Nutzer bzw. Dienste oder Produkte von Acers Lizenzgebern oder Lieferanten behindern könnte. Ihr Gebrauch der Drittsoftware und Drittdienste ist darüber hinaus in zusätzlichen Bestimmungen und Bedingungen geregelt, welche Sie über unsere globale Internetseite ansehen können.

Datenschutzbestimmungen

Während der Registrierung werden Sie aufgefordert, Acer Informationen bereitzustellen. Weitere Informationen finden Sie in den Bestimmungen zum Datenschutz von Acer unter www.acer.com oder auf Ihrer lokalen Acer-Website.

INFORMATIONEN ZU HANDELSMARKEN

DTS Studio Sound™



Für DTS-Patente siehe <http://patents.dts.com>. Hergestellt mit Lizenz von DTS Licensing Limited. DTS, das Symbol sowie DTS und das Symbol zusammen sind eingetragene Handelsmarken und DTS Studio Sound ist eine Handelsmarke von DTS, Inc. © DTS, Inc. Alle Rechte vorbehalten.